



Platný od 1. dubna 2014  
 Přepokládaná platnost do 30. dubna 2015



三菱電機

# Klimatizační systémy

## MITSUBISHI ELECTRIC

### Obsah

<b>M-série (RAC)</b>	Splitové invertorové systémy chlazení / topení	2
	Multisplitové invertorové systémy chlazení / topení	4
	Příslušenství pro M-sérii (RAC)	11
<b>Mr. Slim (PAC)</b>	Systémy Standard INVERTER chlazení / topení	12
	Systémy Power INVERTER chlazení / topení	14
	Systémy Zubadan INVERTER chlazení / topení	16
	Příslušenství pro sérii Mr. Slim (PAC)	17
	Paralelní multisplitové systémy - duo, trio, quadro, rozdělovače chladiva	18
	Délky potrubí při návrhu splitových a multisplitových systémů Mr. Slim	19
<b>CITY MULTI (VRF)</b>	Venkovní jednotky	20
	Rozdělovače chladiva – BC-controllery	21
	Vodou chlazené jednotky WY a WR2	22
	Venkovní jednotky řady ZUBADAN	22
	Venkovní jednotky řady REPLACE MULTI	23
	Vnitřní jednotky	24
	Napojení pro přímý výpar VZT jednotek (VRF)	27
	Jednotky pro přípravu studené / teplé vody	27
	Dálková ovládání a řídicí systémy	28
	Přesná klimatizace PFD (IT aplikace)	31
	Průmyslové chladicí skříně	32
	<b>LOSSNAY</b>	Větrací rekuperační jednotky LGH, VL100U-E, dálková ovládání
<b>ODVLHČOVAČ</b>	Odvlhčovač MJ-E16VX	33
<b>TEPELNÁ ČERPADLA</b>	Mr. Slim+	34
	ZUBADAN	35
	POWER INVERTER	35
	ECODAN	36
	Typická zapojení tepelných čerpadel	37
<b>DĚLENÝ CENÍK</b>	M-série (RAC)	38
	Mr. Slim (PAC)	40
	ATW (tepelná čerpadla)	42
<b>TECHNICKÉ INFO</b>	Přímý výpar pro VZT jednotky – PAC-IF012B	43

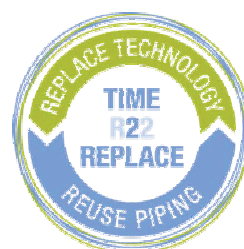

# M-SÉRIE (RAC )

## 1. Nástěnné splitové jednotky s velmi tichým chodem od 21 dB(A) plynulá regulace (invertor)



Typ Vnitřní / venkovní jednotka	Chladicí / topný výkon (kW)	Cena celkem bez DPH (Kč)
MSZ-SF25VE / MUZ-SF25VE	2,5 (0,9-3,4) / 3,2 (1,0-4,1)	26 200
MSZ-SF35VE / MUZ-SF35VE	3,5 (1,1-3,8) / 4,0 (1,3-4,6)	29 800
MSZ-SF42VE / MUZ-SF42VE	4,2 (0,8-4,5) / 5,4 (1,3-6,0)	31 900
MSZ-SF50VE / MUZ-SF50VE	5,0 (1,4-5,4) / 5,8 (1,4-7,3)	33 700
MSZ-GF60VE / MUZ-GF60VE	6,0 (1,5-7,5) / 6,8 (2,0-9,3)	38 600
MSZ-GF71VE / MUZ-GF71VE	7,1 (2,4-8,7) / 8,1 (2,2-9,9)	49 400

## 2. PREMIUM - Designové nástěnné splitové jednotky v bílé barvě plynulá regulace (invertor)



Typ Vnitřní / venkovní jednotka	Chladicí / topný výkon (kW)	Cena celkem bez DPH (Kč)
MSZ-EF25VEW2 / MUZ-EF25VE	2,5 (1,2-3,4) / 3,2 (1,1-4,2)	33 200
MSZ-EF35VEW2 / MUZ-EF35VE	3,5 (1,4-4,0) / 4,0 (1,8-5,5)	37 600
MSZ-EF42VEW2 / MUZ-EF42VE	4,2 (0,9-4,6) / 5,4 (1,4-6,3)	41 900
MSZ-EF50VEW2 / MUZ-EF50VE	5,0 (1,4-5,4) / 5,8 (1,6-7,5)	45 900

## 3. PREMIUM - Designové nástěnné splitové jednotky ve stříbrné barvě plynulá regulace (invertor)



Typ Vnitřní / venkovní jednotka	Chladicí / topný výkon (kW)	Cena celkem bez DPH (Kč)
MSZ-EF25VES2 / MUZ-EF25VE	2,5 (1,2-3,4) / 3,2 (1,1-4,2)	33 800
MSZ-EF35VES2 / MUZ-EF35VE	3,5 (1,4-4,0) / 4,0 (1,8-5,5)	39 600
MSZ-EF42VES2 / MUZ-EF42VE	4,2 (0,9-4,6) / 5,4 (1,4-6,3)	44 100
MSZ-EF50VES2 / MUZ-EF50VE	5,0 (1,4-5,4) / 5,8 (1,6-7,5)	46 900

## 4. PREMIUM - Designové nástěnné splitové jednotky v černé barvě plynulá regulace (invertor)



Typ Vnitřní / venkovní jednotka	Chladicí / topný výkon (kW)	Cena celkem bez DPH (Kč)
MSZ-EF25VEB2 / MUZ-EF25VE	2,5 (1,2-3,4) / 3,2 (1,1-4,2)	33 200
MSZ-EF35VEB2 / MUZ-EF35VE	3,5 (1,4-4,0) / 4,0 (1,8-5,5)	37 600
MSZ-EF42VEB2 / MUZ-EF42VE	4,2 (0,9-4,6) / 5,4 (1,4-6,3)	41 900
MSZ-EF50VEB2 / MUZ-EF50VE	5,0 (1,4-5,4) / 5,8 (1,6-7,5)	45 900

## 5. DELUXE nástěnné splitové jednotky s velmi tichým chodem - 20dB(A), 3D Human senzor, plynulá regulace (invertor), plazma quad filtr, dvojdílná žaluzie



Typ Vnitřní / venkovní jednotka	Chladicí / topný výkon (kW)	Cena celkem bez DPH (Kč)
MSZ-FH25VE / MUZ-FH25VE	2,5 (1,4-3,5) / 3,2 (1,8-5,5)	32 400
MSZ-FH35VE / MUZ-FH35VE	3,5 (0,8-4,0) / 4,0 (1,0-6,3)	36 800
MSZ-FH50VE / MUZ-FH50VE	5,0 (1,9-6,0) / 6,0 (1,7-8,7)	44 800

## 6. NORDIC DELUXE nástěnné splitové jednotky s velmi tichým chodem - 20dB(A), 3D Human senzor, plynulá regulace (invertor), plazma quad filtr, dvojdílná žaluzie, 100% topný výkon až do -15 °C, rozsah použití vytápění do -25 °C



Typ Vnitřní / venkovní jednotka	Chladicí / topný výkon (kW)	Cena celkem bez DPH (Kč)
MSZ-FH25VEHZ / MUZ-FH25VEHZ	2,5 (1,4-3,5) / 3,2 (1,8-5,5)	41 000
MSZ-FH35VEHZ / MUZ-FH35VEHZ	3,5 (0,8-4,0) / 4,0 (1,0-6,3)	46 900
MSZ-FH50VEHZ / MUZ-FH50VEHZ	5,0 (1,9-6,0) / 6,0 (1,7-8,7)	58 800

**7. Kazetové jednotky - plynulá regulace (invertor)**

Typ Vnitřní / venkovní jednotka	Chladicí / topný výkon (kW)	Cena celkem bez DPH (Kč)
SLZ-KA25VA / SUZ-KA25VA4	2,6 (0,9-3,2) / 2,8 (0,9-4,5)	39 600
SLZ-KA35VA / SUZ-KA35VA4	3,5 (1,0-3,9) / 3,9 (0,9-5,0)	47 000
SLZ-KA50VA / SUZ-KA50VA4	4,6 (1,1-5,2) / 5,0 (0,9-6,5)	54 500

**8. Potrubní jednotky - plynulá regulace (invertor)**

Typ Vnitřní / venkovní jednotka	Chladicí / topný výkon (kW)	Cena celkem bez DPH (Kč)
SEZ-KD25VAQ / SUZ-KA25VA4	2,5 (0,9-3,2) / 2,9 (0,9-4,5)	39 100
SEZ-KD35VAQ / SUZ-KA35VA4	3,5 (1,0-3,9) / 3,8 (0,9-5,0)	44 500
SEZ-KD50VAQ / SUZ-KA50VA4	5,1 (1,1-5,6) / 6,4 (1,1-7,2)	51 900
SEZ-KD60VAQ / SUZ-KA60VA4	5,6 (1,1-6,3) / 7,4 (0,9-8,0)	60 200
SEZ-KD71VAQ / SUZ-KA71VA4	7,1 (0,9-8,3) / 8,1 (0,9-10,4)	70 600
Designové kabelové dálkové ovládání	PAR-31 MAA	4 300
Kompaktní kabelové dálkové ovládání	PAC-YT52 CRA	4 300

U JEDNOTEK (SEZ-KDxxVAQ) JE POTŘEBA K CENĚ PŘÍČÍST DÁLKOVÉ OVLÁDÁNÍ

**9. Kompaktní parapetní jednotky - plynulá regulace (invertor)**

Typ Vnitřní / venkovní jednotka	Chladicí / topný výkon (kW)	Cena celkem bez DPH (Kč)
MFZ-KJ25VE / MUFZ-KJ25VE	2,5 (0,9-3,4) / 3,4 (0,9-5,1)	55 700
MFZ-KJ35VE / MUFZ-KJ35VE	3,5 (0,9-3,9) / 4,0 (0,9-6,2)	59 900
MFZ-KJ50VE / MUFZ-KJ50VE	4,8 (0,9-5,4) / 6,0 (0,9-7,9)	68 100

**10. NORDIC Kompaktní parapetní jednotky - plynulá regulace (invertor)**  
 100% topný výkon až do -15 °C, rozsah použití vytápění do -25 °C

Typ Vnitřní / venkovní jednotka	Chladicí / topný výkon (kW)	Cena celkem bez DPH (Kč)
MFZ-KJ25VE / MUFZ-KJ25VEHZ	2,5 (0,9-3,4) / 3,4 (0,9-5,1)	60 700
MFZ-KJ35VE / MUFZ-KJ35VEHZ	3,5 (0,9-3,9) / 4,0 (0,9-6,2)	65 000
MFZ-KJ50VE / MUFZ-KJ50VEHZ	4,8 (0,9-5,4) / 6,0 (0,9-7,9)	78 100

**11. Kazetové jednocestné jednotky - plynulá regulace (invertor)**

Typ Vnitřní / venkovní jednotka	Chladicí / topný výkon (kW)	Cena celkem bez DPH (Kč)
MLZ-KA25VA / SUZ-KA25VA4	2,5 (0,9-3,4) / 3,4 (0,9-5,1)	46 800
MLZ-KA35VA / SUZ-KA35VA4	3,5 (0,9-3,9) / 4,0 (0,9-6,2)	55 400
MLZ-KA50VA / SUZ-KA50VA4	4,8 (0,9-5,4) / 6,0 (0,9-7,9)	64 100

**Poznámka:**

Jednotky s novým designem MSZ-EF a MFZ-KJ/MUFZ-KJ modelového roku 2014 budou uvedeny na trh v průběhu 3Q.

## 12. Multisplitové jednotky (invertor) – chlazení / topení

Typ vnitřní / venkovní jednotky	Chladicí / topný výkon (kW)	Cena celkem bez DPH (Kč)
MXZ-2D33 VA	3,3 (1,1-3,8) / 4,0 (1,0-4,1)	29 700
MXZ-2D40 VA	4,2 (1,1-4,3) / 4,5 (1,0-4,8)	29 700
MXZ-2D53 VA	5,3 (1,1-5,6) / 6,4 (1,0-7,0)	41 200

K venkovní jednotce lze připojit 2 vnitřní jednotky



Vnitřní jednotky	Výkon (kW)	MXZ-2D33 VA	MXZ-2D40 VA	MXZ-2D53 VA
MSZ-SF15VA	1,5 / 1,7	8 200	8 200	8 200
MSZ-SF20VA	2,0 / 2,2	8 700	8 700	8 700
MSZ-SF25VE	2,5 / 3,6	8 600	8 600	8 600
MSZ-SF35VE	3,5 / 4,0	---	9 700	9 700
MSZ-SF42VE	4,2 / 4,8	---	---	11 200
MSZ-FH25VE	2,5 / 3,6	10 900	10 900	10 900
MSZ-FH35VE	3,5 / 4,0	---	12 300	12 300
MSZ-EF18VE W/B	1,8 / 3,3	9 800	9 800	9 800
MSZ-EF22VE W/B	2,2 / 3,3	9 900	9 900	9 900
MSZ-EF25VE W/B	2,5 / 3,6	11 300	11 300	11 300
MSZ-EF35VE W/B	3,5 / 4,0	---	12 700	12 700
MSZ-EF42VE W/B	4,2 / 4,8	---	---	15 500
MSZ-EF18VES	1,8 / 3,3	10 800	10 800	10 800
MSZ-EF22VES	2,2 / 3,3	10 900	10 900	10 900
MSZ-EF25VES	2,5 / 3,6	11 900	11 900	11 900
MSZ-EF35VES	3,5 / 4,0	---	14 700	14 700
MSZ-EF42VES	4,2 / 4,8	---	---	17 700
SEZ-KD25VAQ	2,5 / 3,6	17 500	17 500	17 500
SEZ-KD35VAQ	3,5 / 4,0	---	18 200	18 200
SLZ-KA25VA	2,5 / 3,6	18 000	18 000	18 000
SLZ-KA35VA	3,5 / 4,0	---	20 700	20 700
MFZ-KJ25VA	2,5 / 3,6	30 800	30 800	30 800
MFZ-KJ35VA	3,5 / 4,0	---	32 400	32 400
MLZ-KA25VA	2,5 / 3,6	25 200	25 200	25 200
MLZ-KA35VA	3,5 / 4,0	---	29 100	29 100

U POTRUBNÍCH J. (SEZ-KDxxVAQ) JE POTŘEBA K CENĚ PŘÍČÍST DÁLKOVÉ KABELOVÉ OVLÁDÁNÍ PAR-31MAA!!!

### MXZ-2D33

Max. délka vedení	
Venkovní – vnitřní (a, b)	15 m
Celková (a + b)	20 m

### MXZ-2D42, MXZ-2D53

Max. délka vedení	
Venkovní – vnitřní (a, b)	20 m
Celková (a + b)	30 m

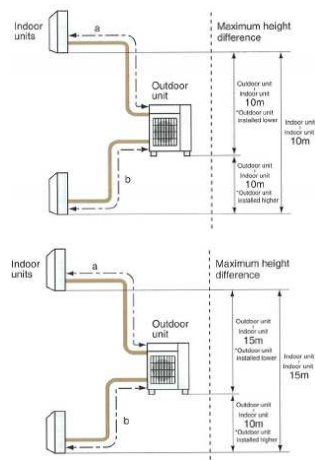

### 13. Multisplitové jednotky (invertor) – chlazení / topení

Typ vnitřní / venkovní jednotky	Chladicí / topný výkon (kW)	Cena celkem bez DPH (Kč)
MXZ-3D54 VA	5,4 (2,9-6,8) / 7,0 (2,6-9,0)	43 400
MXZ-3D68 VA	6,8 (2,9-8,4) / 8,6 (2,6-10,6)	49 000

K venkovní jednotce lze připojit až 3 vnitřní jednotky



Vnitřní jednotky		Výkon (kW)	MXZ-3D54 VA	MXZ-3D68 VA
MSZ-SF15VA		1,5 / 1,7	8 200	8 200
MSZ-SF20VA		2,0 / 2,2	8 700	8 700
MSZ-SF25VE		2,5 / 3,6	8 600	8 600
MSZ-SF35VE		3,5 / 4,0	9 700	9 700
MSZ-SF42VE		4,2 / 5,4	11 200	11 200
MSZ-SF50VE		5,0 / 7,2	12 500	12 500
MSZ-GF60VA		6,0 / 7,9	---	15 800
Deluxe MSZ-FH25VE		2,5 / 3,6	10 900	10 900
Deluxe MSZ-FH35VE		3,5 / 4,0	12 300	12 300
Deluxe MSZ-FH50VE		5,0 / 7,2	17 600	17 600
MSZ-EF18VE W/B		1,8 / 3,3	9 800	9 800
MSZ-EF22VE W/B		2,2 / 3,3	9 900	9 900
MSZ-EF25VE W/B		2,5 / 3,6	11 300	11 300
MSZ-EF35VE W/B		3,5 / 4,0	12 700	12 700
MSZ-EF42VE W/B		4,2 / 4,8	15 500	15 500
MSZ-EF50VE W/B		5,0 / 6,8	18 200	18 200
MSZ-EF18VES		1,8 / 3,3	10 800	10 800
MSZ-EF22VES		2,2 / 3,3	10 900	10 900
MSZ-EF25VES		2,5 / 3,6	11 900	11 900
MSZ-EF35VES		3,5 / 4,0	14 700	14 700
MSZ-EF42VES		4,2 / 4,8	17 700	17 700
MSZ-EF50VES		5,0 / 6,8	19 200	19 200
SEZ-KD25VAQ		2,5 / 3,6	17 500	17 500
SEZ-KD35VAQ		3,5 / 4,0	18 200	18 200
SEZ-KD50VAQ		5,0 / 7,2	21 500	21 500
SEZ-KD60VAQ		6,0 / 7,9	---	25 600
SLZ-KA25VA		2,5 / 3,6	18 000	18 000
SLZ-KA35VA		3,5 / 4,0	20 700	20 700
SLZ-KA50VA		5,0 / 7,2	24 100	24 100
MFZ-KJ25VA		2,5 / 3,6	30 800	30 800
MFZ-KJ35VA		3,5 / 4,0	32 400	32 400
MFZ-KJ50VA		5,0 / 7,2	33 800	33 800
MLZ-KA25VA		2,5 / 3,6	25 200	25 200
MLZ-KA35VA		3,5 / 4,0	29 100	29 100
MLZ-KA50VA		5,0 / 7,2	33 700	33 700

U POTRUBNÍCH J. (SEZ-KDxxVAQ) JE POTŘEBA K CENĚ PŘÍČÍST DÁLKOVÉ KABELOVÉ OVLÁDÁNÍ PAR-31MAA !!!

Max. délka vedení MXZ-3D54	
Venkovní – vnitřní (a, b, c)	25 m
Celková (a + b + c)	50 m

Max. délka vedení MXZ-3D68	
Venkovní – vnitřní (a, b, c)	25 m
Celková (a + b + c)	60 m

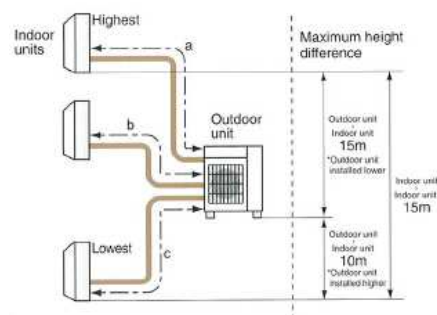

#### 14. Multisplitové jednotky (invertor) – chlazení / topení

Typ vnitřní / venkovní jednotky	Chladicí / topný výkon (kW)	Cena celkem bez DPH (Kč)
MXZ-4D72 VA	7,2 (3,7-8,8) / 8,6 (3,4-10,7)	59 500
MXZ-4D83 VA	8,3 (3,7-9,2) / 9,0 (3,4-11,6)	72 800

K venkovní jednotce lze připojit až 4 vnitřní jednotky.

Vnitřní jednotky		Výkon (kW)	MXZ-4D72 VA	MXZ-4D83 VA
MSZ-SF15VA		1,5 / 1,7	8 200	8 200
MSZ-SF20VA		2,0 / 2,2	8 700	8 700
MSZ-SF25VE		2,5 / 3,6	8 600	8 600
MSZ-SF35VE		3,5 / 4,0	9 700	9 700
MSZ-SF42VE		4,2 / 5,4	11 200	11 200
MSZ-SF50VE		5,0 / 7,2	12 500	12 500
MSZ-GF60VA		6,0 / 7,9	15 800	15 800
MSZ-GF71VA		7,1 / 8,6	---	18 700
Deluxe MSZ-FH25VE		2,5 / 3,6	10 900	10 900
Deluxe MSZ-FH35VE		3,5 / 4,0	12 300	12 300
Deluxe MSZ-FH50VE		5,0 / 7,2	17 600	17 600
MSZ-EF18VE W/B		1,8 / 3,3	9 800	9 800
MSZ-EF22VE W/B		2,2 / 3,3	9 900	9 900
MSZ-EF25VE W/B		2,5 / 3,6	11 300	11 300
MSZ-EF35VE W/B		3,5 / 4,0	12 700	12 700
MSZ-EF42VE W/B		4,2 / 4,8	15 500	15 500
MSZ-EF50VE W/B		5,0 / 6,8	18 200	18 200
MSZ-EF18VES		1,8 / 3,3	10 800	10 800
MSZ-EF22VES		2,2 / 3,3	10 900	10 900
MSZ-EF25VES		2,5 / 3,6	11 900	11 900
MSZ-EF35VES		3,5 / 4,0	14 700	14 700
MSZ-EF42VES		4,2 / 4,8	17 700	17 700
MSZ-EF50VES		5,0 / 6,8	19 200	19 200
SEZ-KD25VAQ		2,5 / 3,6	17 500	17 500
SEZ-KD35VAQ		3,5 / 4,0	18 200	18 200
SEZ-KD50VAQ		5,0 / 7,2	21 500	21 500
SEZ-KD60VAQ		6,0 / 7,9	25 600	25 600
SEZ-KD71VAQ		7,1 / 8,6	---	31 700
SLZ-KA25VA		2,5 / 3,6	18 000	18 000
SLZ-KA35VA		3,5 / 4,0	20 700	20 700
SLZ-KA50VA		5,0 / 7,2	24 100	24 100
MFZ-KJ25VA		2,5 / 3,6	30 800	30 800
MFZ-KJ35VA		3,5 / 4,0	32 400	32 400
MFZ-KJ50VA		5,0 / 7,2	33 800	33 800
MLZ-KA25VA		2,5 / 3,6	25 200	25 200
MLZ-KA35VA		3,5 / 4,0	29 100	29 100
MLZ-KA50VA		5,0 / 7,2	33 700	33 700



POTRUBNÍCH J. (SEZ-KDxxVAQ) JE POTŘEBA K CENĚ PŘÍČÍST DÁLKOVÉ KABELOVÉ OVLÁDÁNÍ PAR-31MAA!!!

Max. délka vedení MXZ-4D72	
Venkovní – vnitřní (a, b, c, d)	25 m
Celková (a + b + c + d)	60 m

Max. délka vedení MXZ-4D83	
Venkovní – vnitřní (a, b, c, d)	25 m
Celková (a + b + c + d)	70 m

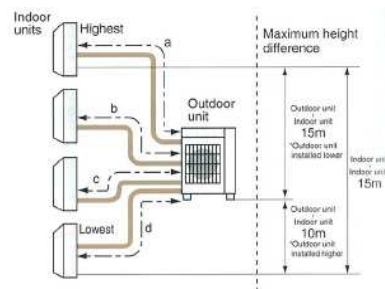



**15. Multisplitové jednotky (invertor) – chlazení / topení**

Typ vnitřní / venkovní jednotky	Chladicí / topný výkon (kW)	Cena celkem bez DPH (Kč)
MXZ-5D102 VA	10,2 (3,9-11) / 10,5 (4,1-14)	89 900

K venkovní jednotce lze připojit až 5 vnitřních jednotek.

Vnitřní jednotky	Chladicí / topný výkon (kW)	
MSZ-SF15VA	1,5 / 1,7	8 200
MSZ-SF20VA	2,0 / 2,2	8 700
MSZ-SF25VE	2,5 / 3,6	8 600
MSZ-SF35VE	3,5 / 4,0	9 700
MSZ-SF42VE	4,2 / 5,4	11 200
MSZ-SF50VE	5,0 / 7,2	12 500
MSZ-GF60VA	6,0 / 7,9	15 800
MSZ-GF71VA	7,1 / 8,6	18 700
Deluxe MSZ-FH25VE	2,5 / 3,6	10 900
Deluxe MSZ-FH35VE	3,5 / 4,0	12 300
Deluxe MSZ-FH50VE	5,0 / 7,2	17 600
MSZ-EF18VE W/B	1,8 / 3,3	9 800
MSZ-EF22VE W/B	2,2 / 3,3	9 900
MSZ-EF25VE W/B	2,5 / 3,6	11 300
MSZ-EF35VE W/B	3,5 / 4,0	12 700
MSZ-EF42VE W/B	4,2 / 4,8	15 500
MSZ-EF50VE W/B	5,0 / 6,8	18 200
MSZ-EF18VES	1,8 / 3,3	10 800
MSZ-EF22VES	2,2 / 3,3	10 900
MSZ-EF25VES	2,5 / 3,6	11 900
MSZ-EF35VES	3,5 / 4,0	14 700
MSZ-EF42VES	4,2 / 4,8	17 700
MSZ-EF50VES	5,0 / 6,8	19 200
SEZ-KD25VAQ	2,5 / 3,6	17 500
SEZ-KD35VAQ	3,5 / 4,0	18 200
SEZ-KD50VAQ	5,0 / 7,2	21 500
SEZ-KD60VAQ	6,0 / 7,9	25 600
SEZ-KD71VAQ	7,1 / 8,6	31 700
SLZ-KA25VA	2,5 / 3,6	18 000
SLZ-KA35VA	3,5 / 4,0	20 700
SLZ-KA50VA	5,0 / 7,2	24 100
MFZ-KJ25VA	2,5 / 3,6	30 800
MFZ-KJ35VA	3,5 / 4,0	32 400
MFZ-KJ50VA	5,0 / 7,2	33 800
MLZ-KA25VA	2,5 / 3,6	25 200
MLZ-KA35VA	3,5 / 4,0	29 100
MLZ-KA50VA	5,0 / 7,2	33 700



U POTRUBNÍCH JEDNOTEK (SEZ-KDxxVAQ) JE POTŘEBA K CENĚ PŘÍČÍST  
DÁLKOVÉ KABELOVÉ OVLÁDÁNÍ PAR-31MAA!!!

MXZ-5D102

Max. délka vedení	
Venkovní – vnitřní (a, b, c, d, e)	25 m
Celková (a + b + c + d + e)	80 m

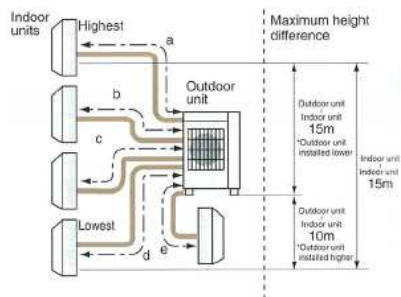

## 16. Multisplitové jednotky (invertor) – chlazení / topení

Typ vnitřní / venkovní jednotky	Chladicí / topný výkon (kW)	Cena celkem bez DPH (Kč)
MXZ-6C122 VA	12,2 (3,5-13,5) / 14 (3,5-16,5)	102 000

K venkovní jednotce lze připojit až 6 vnitřních jednotek.

Vnitřní jednotky	Chladicí / topný výkon (kW)	
MSZ-SF15VA	1,5 / 1,7	8 200
MSZ-SF20VA	2,0 / 2,2	8 700
MSZ-SF25VE	2,5 / 3,6	8 600
MSZ-SF35VE	3,5 / 4,0	9 700
MSZ-SF42VE	4,2 / 5,4	11 200
MSZ-SF50VE	5,0 / 7,2	12 500
MSZ-GF60VA	6,0 / 7,9	15 800
MSZ-GF71VA	7,1 / 8,6	18 700
Deluxe MSZ-FH25VE	2,5 / 3,6	10 900
Deluxe MSZ-FH35VE	3,5 / 4,0	12 300
Deluxe MSZ-FH50VE	5,0 / 7,2	17 600
MSZ-EF18VE W/B	1,8 / 3,3	9 800
MSZ-EF22VE W/B	2,2 / 3,3	9 900
MSZ-EF25VE W/B	2,5 / 3,6	11 300
MSZ-EF35VE W/B	3,5 / 4,0	12 700
MSZ-EF42VE W/B	4,2 / 4,8	15 500
MSZ-EF50VE W/B	5,0 / 6,8	18 200
MSZ-EF18VES	1,8 / 3,3	10 800
MSZ-EF22VES	2,2 / 3,3	10 900
MSZ-EF25VES	2,5 / 3,6	11 900
MSZ-EF35VES	3,5 / 4,0	14 700
MSZ-EF42VES	4,2 / 4,8	17 700
MSZ-EF50VES	5,0 / 6,8	19 200
SEZ-KD25VAQ	2,5 / 3,6	17 500
SEZ-KD35VAQ	3,5 / 4,0	18 200
SEZ-KD50VAQ	5,0 / 7,2	21 500
SEZ-KD60VAQ	6,0 / 7,9	25 600
SEZ-KD71VAQ	7,1 / 8,6	31 700
SLZ-KA25VA	2,5 / 3,6	18 000
SLZ-KA35VA	3,5 / 4,0	20 700
SLZ-KA50VA	5,0 / 7,2	24 100
MFZ-KJ25VA	2,5 / 3,6	30 800
MFZ-KJ35VA	3,5 / 4,0	32 400
MFZ-KJ50VA	5,0 / 7,2	33 800
MLZ-KA25VA	2,5 / 3,6	25 200
MLZ-KA35VA	3,5 / 4,0	29 100
MLZ-KA50VA	5,0 / 7,2	33 700



U POTRUBNÍCH JEDNOTEK (SEZ-KDxxVAQ) JE POTŘEBA K CENĚ PŘÍČÍST DÁLKOVÉ KABELOVÉ OVLÁDÁNÍ PAR-31MAA!!!

MXZ-6C122

Max. délka vedení	
Venkovní – vnitřní (a, b, c, d, e, f)	25 m
Celková (a + b + c + d + e + f)	80 m

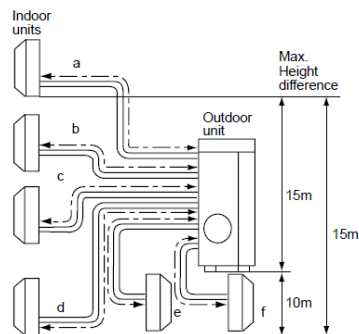

**17. Multisplitové jednotky (invertor) – chlazení / topení**

Typ venkovní jednotky	Chladicí / topný výkon (kW)	Cena celkem bez DPH (Kč)
MXZ-8B140 VA (230V)	14,0 / 16,0	127 400
MXZ-8B140 YA (400V)	14,0 / 16,0	130 700
MXZ-8B160 VA (230V)	15,5 / 18,0	145 700
MXZ-8B160 YA (400V)	15,5 / 18,0	151 300

Branch box – jen pro MXZ-8B140 a 8B160		
PAC-AK32 BC	max. pro 3 jednotky	16 300
PAC-AK53 BC	max. pro 5 jednotek	20 000



K venkovní jednotce lze připojit až 8 vnitřních jednotek.



Vnitřní jednotky	Chladicí / topný výkon (kW)	
MSZ-SF15VA	1,5 / 1,7	8 200
MSZ-SF20VA	2,0 / 2,2	8 700
MSZ-SF25VE	2,5 / 3,6	8 600
MSZ-SF35VE	3,5 / 4,0	9 700
MSZ-SF42VE	4,2 / 5,4	11 200
MSZ-SF50VE	5,0 / 7,2	12 500
MSZ-GF60VA	6,0 / 7,9	15 800
MSZ-GF71VA	7,1 / 8,6	18 700
Deluxe MSZ-FH25VE	2,5 / 3,6	10 900
Deluxe MSZ-FH35VE	3,5 / 4,0	12 300
Deluxe MSZ-FH50VE	5,0 / 7,2	17 600
MSZ-EF18VE W/B	1,8 / 3,3	9 800
MSZ-EF22VE W/B	2,2 / 3,3	9 900
MSZ-EF25VE W/B	2,5 / 3,6	11 300
MSZ-EF35VE W/B	3,5 / 4,0	12 700
MSZ-EF42VE W/B	4,2 / 4,8	15 500
MSZ-EF50VE W/B	5,0 / 6,8	18 200
MSZ-EF18VES	1,8 / 3,3	10 800
MSZ-EF22VES	2,2 / 3,3	10 900
MSZ-EF25VES	2,5 / 3,6	11 900
MSZ-EF35VES	3,5 / 4,0	14 700
MSZ-EF42VES	4,2 / 4,8	17 700
MSZ-EF50VES	5,0 / 6,8	19 200
SEZ-KD25VAQ	2,5 / 3,6	17 500
SEZ-KD35VAQ	3,5 / 4,0	18 200
SEZ-KD50VAQ	5,0 / 7,2	21 500
SEZ-KD60VAQ	6,0 / 7,9	25 600
SEZ-KD71VAQ	7,1 / 8,6	31 700
SLZ-KA25VA	2,5 / 3,6	18 000
SLZ-KA35VA	3,5 / 4,0	20 700
SLZ-KA50VA	5,0 / 7,2	24 100
MFZ-KJ25VA	2,5 / 3,6	30 800
MFZ-KJ35VA	3,5 / 4,0	32 400
MFZ-KJ50VA	5,0 / 7,2	33 800
MLZ-KA25VA	2,5 / 3,6	25 200
MLZ-KA35VA	3,5 / 4,0	29 100
MLZ-KA50VA	5,0 / 7,2	33 700

U POTRUBNÍCH JEDNOTEK (SEZ-KDxxVAQ) JE POTŘEBA K CENĚ PŘÍČÍST DÁLKOVÉ KABELOVÉ OVLÁDÁNÍ PAR-31MAA!!!

### Délky vedení chladiva pro MXZ-8B140, MXZ-8B160

Max. délky vedení	Celková délka	$b1+b2+a1+a2+a3+...+a8 = 115 \text{ m}$
	Venkovní j. – branch box – vnitřní j.	$b2+a8 \text{ max. } 70 \text{ m}$ ( $b2 \text{ max. } 55\text{m}, a8 \text{ max. } 15 \text{ m}$ )
	Venkovní j. – branch box	$b1+b2 \text{ max. } 55 \text{ m}$
	Branch box – vnitřní j.	$a8 \text{ max. } 15 \text{ m}$
	Celková délka od branch boxu	$a1 + a2+a3+ \dots +a8 \text{ max. } 60 \text{ m}$
Max. převýšení	Venkovní j. – vnitřní j. (H)	max. 30 m (venkovní j. nad vnitřními) max. 20 m (venkovní j. pod vnitřními)
	Branch box – vnitřní j. (h1)	$h1+h2 \text{ max. } 15 \text{ m}$
	Branch box – branch box (h2)	$h2 \text{ max. } 15 \text{ m}$
	Vnitřní j. – vnitřní j. (h3)	$h3 \text{ max. } 12 \text{ m}$

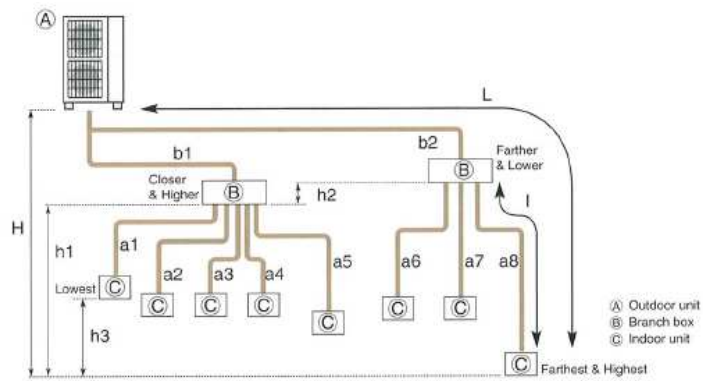

### 18. Příslušenství k RAC jednotkám



MAC-397IF-E



Označení	Popis	Cena celkem bez DPH (Kč)
MAC-397 IF-E	Interface pro připojení kabelového ovladače k nástěnným jednotkám	6 700
MAC-333 IF-E	Interface pro připojení na M-NET	6 000
MAC-557IF-E	WiFi adaptér	5 600
PAR-31MAA	Designové kabelové dálk. ovládání	4 300
PAC-YT52CRA	Kompaktní kabelové dálk. ovládání	4 300
PAC-SH29TC	Konektor pro připojení kab. ovladačů	1 000
PAC-SA9CA-E	Infračerv. přijímač pro jednotku SEZ	5 400
PAC-SL97A-E	Infračerv. ovladač pro jednotku SEZ	9 300
PAC-AK350 CVR	Kryt pro branch box PAC-AKxxBC	19 400
PAC-KE07DM-E	Čerpadlo kondenzátu pro jednotky SEZ	8 400
PAC-LV11M-J	LEV-kit pro připojení EF a SF do VRF systémů	25 200
ME-AC-KNX1-V2	Rozhraní pro připojení do EIB/KNX	11 100
ME-AC-MBS-1	Rozhraní pro připojení do ModBus	11 100
ME-AC-MBS-1-2 10	Rozhraní pro připojení do ModBus 2 dig. vstupy + 1 digit. výstup	14 100
ME-AC-LON-1	Rozhraní pro připojení do LonWorks	14 700
ME-AC-ENO-1	Rozhraní pro připojení do EnOcean	13 700



# Mr. Slim (PAC)

## Standard Inverter - chlazení / topení



U JEDNOTEK KAZETOVÉHO (PLA-RPxxBA), PODSTROPNÍHO (PCA-RPxxKAQ a PCA-RPxxHAQ) A POTRUBNÍHO (PEAD-RPxxJAQ) PROVEDENÍ **NENÍ V CENĚ KALKULOVÁNO DÁLKOVÉ OVLÁDÁNÍ**. K CENĚ SPLITU JE POTŘEBA **PŘÍČIST TOTO DÁLKOVÉ OVLÁDÁNÍ!!!**  
NÁSTĚNNÁ JEDNOTKA MÁ INFRAČERVENÉ DÁLKOVÉ OVLÁDÁNÍ V BALENÍ, STOJANOVÁ JEDNOTKA MÁ VESTAVĚNÉ KABELOVÉ DÁLKOVÉ OVLÁDÁNÍ.

### 1. Kazetové jednotky



Typ vnitřní jednotka / venkovní jednotka	Chladicí / topný výkon (kW)	Cena celkem bez DPH (Kč)
PLA-RP 35BA / SUZ-KA 35VA	3,6 / 4,1	58 600
PLA-RP 50BA / SUZ-KA 50VA	5,5 / 6,0	63 800
PLA-RP 60BA / SUZ-KA 60VA	6,1 / 6,9	67 700
PLA-RP 71BA / SUZ-KA 71VA	7,1 / 8,0	79 100
PLA-RP100BA / PUHZ-P100YHA	9,4 / 11,2	119 900
PLA-RP125BA / PUHZ-P125YHA	12,3 / 14,0	127 000
PLA-RP140BA / PUHZ-P140YHA	13,6 / 16,0	147 700
Designové kabelové dálkové ovládání	PAR-31 MAA	4 300
Kompaktní kabelové dálkové ovládání	PAC-YT52 CRA	4 300
Infračervené dálkové ovládání v balení BALM		8 300

Příplatek za spouštění filtru 9 300 Kč bez DPH.

Příplatek za I-see senzor 1 900 Kč bez DPH.

### 2. Podstropní jednotky



Typ vnitřní jednotka / venkovní jednotka	Chladicí / topný výkon (kW)	Cena celkem bez DPH (Kč)
PCA-RP 35KAQ / SUZ-KA 35VA	3,6 / 4,1	52 000
PCA-RP 50KAQ / SUZ-KA 50VA	5,0 / 5,5	58 100
PCA-RP 60KAQ / SUZ-KA 60VA	5,7 / 6,9	65 900
PCA-RP 71KAQ / SUZ-KA 71VA	7,1 / 7,9	77 100
PCA-RP100KAQ / PUHZ-P100YHA	9,4 / 11,2	116 900
PCA-RP125KAQ / PUHZ-P125YHA	12,3 / 14,0	122 700
PCA-RP140KAQ / PUHZ-P140YHA	13,6 / 16,0	143 700
Designové kabelové dálkové ovládání	PAR-31 MAA	4 300
Kompaktní kabelové dálkové ovládání	PAC-YT52 CRA	4 300
Infračervené dálkové ovládání	PAR-SL94B	9 300

### 3. Podstropní nerezové jednotky



Typ vnitřní jednotka / venkovní jednotka	Chladicí / topný výkon (kW)	Cena celkem bez DPH (Kč)
PCA-RP 71HAQ / SUZ-KA 71VA	7,1 / 7,9	92 900
Designové kabelové dálkové ovládání	PAR-31 MAA	4 300
Kompaktní kabelové dálkové ovládání	PAC-YT52 CRA	4 300

#### 4. Nástěnné jednotky



Typ vnitřní jednotka / venkovní jednotka	Chladicí / topný výkon (kW)	Cena celkem bez DPH (Kč)
PKA-RP 35HAL / SUZ-KA 35VA	3,5 / 4,0	52 600
PKA-RP 50HAL / SUZ-KA 50VA	5,0 / 5,9	57 000
PKA-RP 60HAL / SUZ-KA 60VA	5,5 / 6,9	63 800
PKA-RP 71KAL / SUZ-KA 71VA	7,1 / 8,1	76 500
PKA-RP100KAL / PUHZ-P100YHA	9,4 / 11,2	120 100

#### 5. Potrubní jednotky s výškou 250 mm a čerpadlem kondenzátu



Typ vnitřní jednotka / venkovní jednotka	Chladicí / topný výkon (kW)	Cena celkem bez DPH (Kč)
PEAD-RP 35JAQ / SUZ-KA 35VA	3,6 / 4,1	51 900
PEAD-RP 50JAQ / SUZ-KA 50VA	4,9 / 5,9	59 200
PEAD-RP 60JAQ / SUZ-KA 60VA	5,7 / 7,0	68 200
PEAD-RP 71JAQ / SUZ-KA 71VA	7,1 / 8,0	73 800
PEAD-RP100JAQ / PUHZ-P100YHA	9,4 / 11,2	116 800
PEAD-RP125JAQ / PUHZ-P125YHA	12,3 / 14,0	127 300
PEAD-RP140JAQ / PUHZ-P140YHA	13,6 / 16,0	155 400
Designové kabelové dálkové ovládání	PAR-31 MAA	4 300
Kompaktní kabelové dálkové ovládání	PAC-YT52 CRA	4 300

#### 6. Velké potrubní jednotky



Typ vnitřní jednotka / venkovní jednotka	Chladicí / topný výkon (kW)	Cena celkem bez DPH (Kč)
PEA-RP 200GAQ / PUHZ-P200YHA	19,0 / 22,4	170 700
PEA-RP 250GAQ / PUHZ-P250YHA	22,0 / 27,0	199 200
PEA-RP 400GAQ / 2x PUHZ-P200YHA	38,0 / 44,8	349 800
PEA-RP 500GAQ / 2x PUHZ-P250YHA	44,0 / 54,0	407 800
Designové kabelové dálkové ovládání	PAR-31 MAA	4 300
Kompaktní kabelové dálkové ovládání	PAC-YT52 CRA	4 300

#### 8. Skříňové jednotky

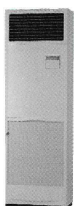

Typ vnitřní jednotka / venkovní jednotka	Chladicí / topný výkon (kW)	Cena celkem bez DPH (Kč)
PSA-RP 71KA / SUZ-KA 71VA	7,1 / 8,1	89 200
PSA-RP100KA / PUHZ-P100YHA	9,4 / 10,9	131 200
PSA-RP125KA / PUHZ-P125YHA	12,3 / 14,0	137 600
PSA-RP140KA / PUHZ-P140YHA	13,6 / 16,0	157 100

**Pozn.:**

U jednotek Mr. Slim STANDARD INVERTER jsou udávány nominální výkony.

# Power Inverter - chlazení / topení



U JEDNOTEK KAZETOVÉHO (PLA-RPxxBA), PODSTROPNÍHO (PCA-RPxxKAQ a PCA-RPxxHAQ) A POTRUBNÍHO (PEAD-RPxxJAQ) PROVEDENÍ **NENÍ V CENĚ KALKULOVÁNO DÁLKOVÉ OVLÁDÁNÍ**. K CENĚ SPLITU JE POTŘEBA **PŘÍČIST TOTO DÁLKOVÉ OVLÁDÁNÍ!!!**

NÁSTĚNNÁ JEDNOTKA MÁ INFRAČERVENÉ DÁLKOVÉ OVLÁDÁNÍ V BALENÍ, STOJANOVÁ JEDNOTKA MÁ VESTAVĚNÉ KABELOVÉ DÁLKOVÉ OVLÁDÁNÍ.

## 1. Kazetové jednotky s vysokou účinností



Typ vnitřní jednotka / venkovní jednotka	Chladicí / topný výkon (kW)	Cena celkem bez DPH (Kč)
PLA-ZRP 35BA / PUHZ-ZRP 35VKA	3,6 / 4,1	93 000
PLA-ZRP 50BA / PUHZ-ZRP 50VKA	5,0 / 6,0	101 800
PLA-ZRP 60BA / PUHZ-ZRP 60VHA	6,1 / 7,0	110 000
PLA-ZRP 71BA / PUHZ-ZRP 71VHA	7,1 / 8,0	121 500
PLA-ZRP100BA / PUHZ-ZRP100YKA	10,0 / 11,2	154 100
PLA-ZRP125BA / PUHZ-ZRP125YKA	12,5 / 14,0	163 100
PLA-ZRP140BA / PUHZ-ZRP140YKA	13,4 / 16,0	190 800
Designové kabelové dálkové ovládání	PAR-31 MAA	4 300
Kompaktní kabelové dálkové ovládání	PAC-YT52 CRA	4 300
Infračervené dálkové ovládání v balení BALM		8 300

Příplatek za spouštění filtru 9 300 Kč bez DPH.

Příplatek za I-see senzor 1 900 Kč bez DPH.

## 2. Kazetové jednotky



Typ vnitřní jednotka / venkovní jednotka	Chladicí / topný výkon (kW)	Cena celkem □ bez □ DPH (Kč)
PLA-RP 35 BA / PUHZ-ZRP 35 VKA	3,6 / 4,1	89 500
PLA-RP 50 BA / PUHZ-ZRP 50 VKA	4,7 / 5,5	98 100
PLA-RP 60 BA / PUHZ-ZRP 60 VHA	6,1 / 7,0	104 700
PLA-RP 71 BA / PUHZ-ZRP 71 VHA	7,1 / 8,0	114 700
PLA-RP100 BA / PUHZ-ZRP100 YKA	10,0 / 11,2	145 900
PLA-RP125 BA / PUHZ-ZRP125 YKA	12,5 / 14,0	154 100
PLA-RP140 BA / PUHZ-ZRP140 YKA	13,4 / 16,0	181 200
Designové kabelové dálkové ovládání	PAR-31 MAA	4 300
Kompaktní kabelové dálkové ovládání	PAC-YT52 CRA	4 300
Infračervené dálkové ovládání	PAR-SL94B	9 300

## 3. Podstropní jednotky



Typ vnitřní jednotka / venkovní jednotka	Chladicí / topný výkon (kW)	Cena celkem □ bez □ DPH (Kč)
PCA-RP 35KAQ / PUHZ-ZRP 35VKA	3,6 / 4,1	82 900
PCA-RP 50KAQ / PUHZ-ZRP 50VKA	4,7 / 5,5	92 400
PCA-RP 60KAQ / PUHZ-ZRP 60VHA	6,1 / 7,0	102 900
PCA-RP 71KAQ / PUHZ-ZRP 71VHA	7,1 / 8,0	112 700
PCA-RP100KAQ / PUHZ-ZRP100YKA	10,0 / 11,2	142 900
PCA-RP125KAQ / PUHZ-ZRP125YKA	12,5 / 14,0	149 800
PCA-RP140KAQ / PUHZ-ZRP140YKA	13,4 / 16,0	177 200
Designové kabelové dálkové ovládání	PAR-31 MAA	4 300
Kompaktní kabelové dálkové ovládání	PAC-YT52 CRA	4 300
Infračervené dálkové ovládání	PAR-SL94B	9 300



#### 4. Podstropní nerezové jednotky



Typ	Chladicí / topný	Cena celkem bez DPH (Kč)
vnitřní jednotka / venkovní jednotka	výkon (kW)	
PCA-RP 71HAQ / PUHZ-ZRP 71VHA	7,1 / 7,6	128 500
Designové kabelové dálkové ovládání	PAR-31 MAA	4 300
Kompaktní kabelové dálkové ovládání	PAC-YT52 CRA	4 300

#### 5. Nástěnné jednotky



Typ	Chladicí / topný	cena celkem bez DPH (Kč)
vnitřní jednotka / venkovní jednotka	výkon (kW)	
PKA-RP 35HAL / PUHZ-ZRP 35VKA	3,6 / 4,1	83 500
PKA-RP 50HAL / PUHZ-ZRP 50VKA	4,6 / 5,0	91 300
PKA-RP 60KAL / PUHZ-ZRP 60VHA	6,1 / 7,0	100 800
PKA-RP 71KAL / PUHZ-ZRP 71VHA	7,1 / 8,0	112 100
PKA-RP100KAL / PUHZ-ZRP100YKA	10,0 / 11,2	146 100

#### 6. Potrubní jednotky s výškou 250 mm a čerpadlem kondenzátu



Typ	Chladicí / topný	Cena celkem bez DPH (Kč)
vnitřní jednotka / venkovní jednotka	výkon (kW)	
PEAD-RP 35JAQ / PUHZ-ZRP 35VKA	3,6 / 4,1	82 800
PEAD-RP 50JAQ / PUHZ-ZRP 50VKA	4,9 / 6,0	93 500
PEAD-RP 60JAQ / PUHZ-ZRP 60VHA	6,0 / 7,0	105 200
PEAD-RP 71JAQ / PUHZ-ZRP 71VHA	7,1 / 8,0	109 400
PEAD-RP100JAQ / PUHZ-ZRP100YKA	10,0 / 11,2	142 800
PEAD-RP125JAQ / PUHZ-ZRP125YKA	12,5 / 14,0	154 400
PEAD-RP140JAQ / PUHZ-ZRP140YKA	14,0 / 16,0	188 900
Designové kabelové dálkové ovládání	PAR-31 MAA	4 300
Kompaktní kabelové dálkové ovládání	PAC-YT52 CRA	4 300

#### 7. Velké potrubní jednotky



Typ	Chladicí / topný	Cena celkem bez DPH (Kč)
vnitřní jednotka / venkovní jednotka	výkon (kW)	
PEA-RP 200GA / PUHZ-RP200YKA	19,0 / 22,4	227 700
PEA-RP 250GA / PUHZ-RP250YKA	22,0 / 27,0	245 200
PEA-RP 400GA / 2x PUHZ-RP200YKA	38,0 / 44,8	463 800
PEA-RP 500GA / 2x PUHZ-RP250YKA	44,0 / 54,0	499 800
Designové kabelové dálkové ovládání	PAR-31 MAA	4 300
Kompaktní kabelové dálkové ovládání	PAC-YT52 CRA	4 300

#### 8. Skříňové jednotky



Typ	Chladicí / topný	Cena celkem bez DPH (Kč)
vnitřní jednotka / venkovní jednotka	výkon (kW)	
PSA-RP 71GA / PUHZ-ZRP 71VHA	7,1 / 7,6	124 800
PSA-RP100GA / PUHZ-ZRP100YKA	10,0 / 11,2	157 200
PSA-RP125GA / PUHZ-ZRP125YKA	12,4 / 14,0	164 700
PSA-RP140GA / PUHZ-ZRP140YKA	13,4 / 16,0	190 600

**Pozn.:**

U jednotek Mr. Slim POWER INVERTER jsou udávány nominální výkony.

# ZUBADAN Inverter - chlazení / topení



U JEDNOTEK KAZETOVÉHO (PLA-RPxxBA), PODSTROPNÍHO (PCA-RPxxKAQ a PCA-RPxxHAQ) A POTRUBNÍHO (PEAD-RPxxJAQ) PROVEDENÍ **NENÍ V CENĚ KALKULOVÁNO DÁLKOVÉ OVLÁDÁNÍ**. K CENĚ SPLITU JE POTŘEBA **PŘÍČIST TOTO DÁLKOVÉ OVLÁDÁNÍ!!!**

NÁSTĚNNÁ JEDNOTKA MÁ INFRAČERVENÉ DÁLKOVÉ OVLÁDÁNÍ V BALENÍ, STOJANOVÁ JEDNOTKA MÁ VESTAVĚNÉ KABELOVÉ DÁLKOVÉ OVLÁDÁNÍ.

## 1. Kazetové jednotky



Typ	Chladicí / topný	Cena celkem bez DPH (Kč)
vnitřní jednotka / venkovní jednotka	výkon (kW)	
PLA-ZRP100BA / PUHZ-SHW112YHA	10,0 / 11,2	179 300
PLA-ZRP125BA / PUHZ-SHW140YHA	12,5 / 14,0	192 240
Designové kabelové dálkové ovládání	PAR-31 MAA	4 300
Kompaktní kabelové dálkové ovládání	PAC-YT52 CRA	4 300
Infračervené dálkové ovládání v balení BALM		8 300

Příplatek za spouštění filtru 9 300 Kč bez DPH.

Příplatek za I-see senzor 1 900 Kč bez DPH.

## 2. Podstropní jednotky



Typ	Chladicí / topný	Cena celkem bez DPH (Kč)
vnitřní jednotka / venkovní jednotka	výkon (kW)	
PCA-RP100KAQ / PUHZ-SHW112YHA	10,0 / 11,2	168 100
PCA-RP125KAQ / PUHZ-SHW140YHA	12,5 / 14,0	180 940
Designové kabelové dálkové ovládání	PAR-31 MAA	4 300
Kompaktní kabelové dálkové ovládání	PAC-YT52 CRA	4 300
Infračervené dálkové ovládání	PAR-SL94B	9 300

## 3. Nástěnné jednotky



Typ	Chladicí / topný	Cena celkem bez DPH (Kč)
vnitřní jednotka / venkovní jednotka	výkon (kW)	
PKA-RP100KAL / PUHZ-SHW112YHA	10,0 / 11,2	171 300

## 4. Potrubní jednotky



Typ	Chladicí / topný	Cena celkem bez DPH (Kč)
vnitřní jednotka / venkovní jednotka	výkon (kW)	
PEAD-RP 100JAQ / PUHZ-SHW112 YHA	10,0 / 11,2	168 000
PEAD-RP 125JAQ / PUHZ-SHW140 YHA	12,5 / 14,0	185 540
Designové kabelové dálkové ovládání	PAR-31 MAA	4 300
Kompaktní kabelové dálkové ovládání	PAC-YT52 CRA	4 300

**Pozn.:**

U jednotek Mr. Slim ZUBADAN jsou udávány nominální výkony.

## Příslušenství k jednotkám řady Mr.Slim



Označení	Popis	Cena bez DPH (Kč)
PAR-31 MAA	Designové kabelové dálkové ovládání	4 300
PAC-YT52CRA	Kompaktní kabelové dálkové ovládání	4 300
PAC-SH29TC-E	Konektor pro připojení kabelových ovladačů	1 000
PAC-SE41TS-E	Externí teplotní čidlo	1 860
PAC-IF012 B-E	Rozhraní pro připojení k VZT jednotce	20 100
PAC-SA88 HA-E	Multifunkční adaptér (5-ti žilový)	800
PAC-SE55 RA-E	ON/OFF adaptér (3 žilový)	1 200
PAC-SF40 RM-E	Adaptér pro hlášení chodu a poruchy	6 300
PAC-SJ18 MA-E	M-NET adaptér pro PUAH-ZRP 35/50	6 600
PAC-SF81 MA-E	M-NET adaptér pro PUAH-ZRP 60-140	6 200
PAC-SF82 MA-E	M-NET adaptér pro PUAH-ZRP/RP/SHW	6 200
PAR-SA9 CA-E	IR přijímač pro PEAD-RPxxJAQ	5 400
PAR-SL97 A-E	IR ovladač	9 300
PAR-SA9 F-AE	IR přijímač pro PLA-RPxxBA	5 400
PAR-SL94 B-E	IR ovladač a přijímač pro PCA-RPxxKA	9 300
PAC-SA1 ME-E	I-see sensor pro PLA-RPxxBA	2 100
PAC-SJ08 DS-E	Ucpávky dna venk. jednotky a odvod kondenzátu pro PUAH-ZRP 35/50	1 300
PAC-SG61 DS-E	Ucpávky dna venk. jednotky a odvod kondenzátu pro PUAH-ZRP, RP, SHW	710
PAC-SH94 DM-E	Čerpadlo kondenzátu pro PKA-RP60/71/100KAL	6 200
PAC-SH75 DM-E	Čerpadlo kondenzátu pro PKA-RP35/50HAL	6 200
PAC-SH83 DM-E	Čerpadlo kondenzátu pro PCA-RP35/50KA	6 200
PAC-SH84 DM-E	Čerpadlo kondenzátu pro PCA-RP71/100/125/140KA	6 200
PAC-SH85 DM-E	Čerpadlo kondenzátu pro PCA-RP60KA	6 200
PAC-KE92 TB-E	Filtrační box - PEAD-RP35/50JA	6 300
PAC-KE93 TB-E	Filtrační box - PEAD-RP60/71JA	7 400
PAC-KE94 TB-E	Filtrační box - PEAD-RP100/125JA	9 100
PAC-KE95 TB-E	Filtrační box - PEAD-RP140JA	10 200
MAC-557IF-E	WiFi adaptér	5 600
ME-AC-KNX1-V2	Rozhraní pro připojení do EIB/KNX	11 100
ME-AC-MBS-1	Rozhraní pro připojení do ModBus	11 100
ME-AC-MBS-1-2 10	Rozhraní pro připojení do ModBus 2 dig. vstupy + 1 digit. výstup	14 100
ME-AC-LON-1	Rozhraní pro připojení do LonWorks	14 700
ME-AC-ENO-1	Rozhraní pro připojení do EnOcean	13 700

## Mr. Slim – paralelní multisplitové systémy

Zapojení multisplitových systémů pomocí rozdělovačů chladiva (refnet jointů) duo, trio, quadro – současný paralelní provoz pro jednu klimatizovanou zónu

Velikost venkovní jednotky	Velikost vnitřních jednotek			
	Duo 50:50	Duo 50:50	Trio 33:33:33	Quadro 25:25:25:25
71	35+35			
100	50+50			
125	60+60			
140	71+71		50+50+50	
200		100+100	60+60+60	50+50+50+50
250		125+125	71+71+71	60+60+60+60
Refnet joint	MSDD-50TR-E	MSDD-50WR-E	MSDT-111R-E	MSDF-1111R-E

Refnet joint	Cena bez DPH (Kč)
MSDD-50TR-E	2 200
MSDD-50WR-E	2 400
MSDT-111R-E	8 100
MSDF-1111R-E	8 900

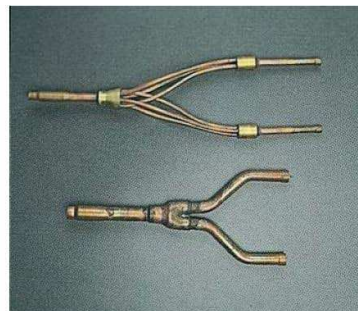

## Maximální délky potrubí a převýšení u splitových a multisplitových systémů

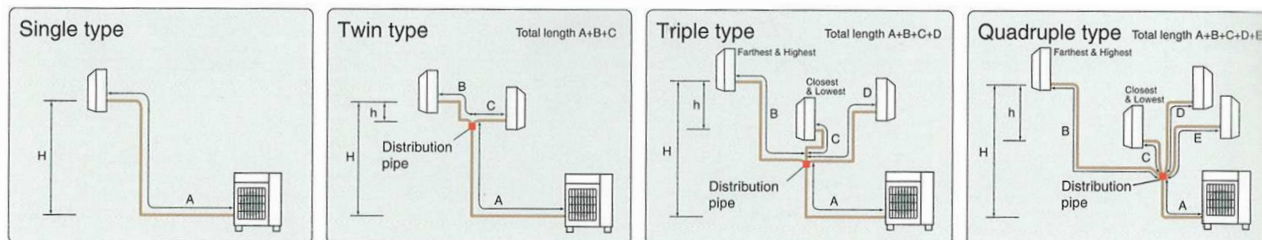

### Split

Série	Velikost	Max. délka	Max. převýšení
PUHZ-SHW	80/112/140	75 m	30 m
PUHZ-ZRP	35/50/60/71	50 m	30 m
	100/125/140	75 m	30 m
PUHZ-RP	200/250	120 m	30 m
PUHZ-P SUZ-KA	25/35	20 m	12 m
	50/60/71	30 m	30 m
	100/125/140	50 m	30 m
	200/250	70 m	30 m

### Duo

Série	Velikost	Max. délka vedení (m)			Max. převýšení	
		Celková A+B+C	Rozdíl větví	Vnitřní – refnet	Venkovní - vnitřní	Vnitřní - vnitřní
PUHZ-SHW	80/112/140	75	8	20	30	1
PUHZ-ZRP	71	50	8	20	30	1
	100/125/140	75	8	20	30	1
PUHZ-RP	200/250	120	8	30	30	1
PUHZ-P	100/125/140	50	8	20	30	1
	200/250	70	8	30	30	1

### Trio







Série	Velikost	Max. délka vedení (m)			Max. převýšení	
		Celková A+B+C+D	Rozdíl větví	Vnitřní – refnet	Venkovní - vnitřní	Vnitřní - vnitřní
PUHZ-ZRP	140	75	8	20	30	1
PUHZ-RP	200/250	120	8	30	30	1
PUHZ-P	140	50	8	20	30	1
	200/250	70	8	30	30	1

### Quadro

Série	Velikost	Max. délka vedení (m)			Max. převýšení	
		Celková A+B+C+D+E	Rozdíl větví	Vnitřní – refnet	Venkovní - vnitřní	Vnitřní - vnitřní
PUHZ-RP	200/250	120	8	30	30	1
PUHZ-P	200/250	70	8	30	30	1

# CITY MULTI (VRF)

## 1. Venkovní jednotky - chlazení / topení - R410A



System	Typ venkovní jednotky	Chladicí / topný výkon (kW)	Cena celkem bez DPH (Kč)
   	PUMY-P112 YKM/VKM	11,2 / 12,5	128 500
	PUMY-P125 YKM/VKM	14,0 / 16,0	138 500
	PUMY-P140 YKM/VKM	15,5 / 18,0	162 000
	PUHY-P200 YJM-A	22,4 / 25,0	226 300
	PUHY-P250 YJM-A	28,0 / 31,5	278 700
	PUHY-P300 YJM-A	33,5 / 37,5	334 400
	PUHY-P350 YJM-A	40,0 / 45,0	390 200
	PUHY-P400 YJM-A	45,0 / 50,0	445 900
	PUHY-P450 YJM-A	50,0 / 56,0	501 700
	PUHY-P500 YSJM-A Set	56,0 / 63,0	562 200
	PUHY-P550 YSJM-A Set	63,0 / 67,0	617 900
	PUHY-P600 YSJM-A Set	67,4 / 75,0	673 700
	PUHY-P650 YSJM-A Set	73,0 / 81,5	729 400
 	PUHY-P700 YSJM-A Set	78,4 / 88,0	785 900
	PUHY-P750 YSJM-A Set	84,0 / 94,5	841 700
	PUHY-P800 YSJM-A Set	90,0 / 100,0	897 400
	PUHY-P850 YSJM-A Set	96,0 / 108,0	953 200
	PUHY-P900 YSJM-A Set	101,0 / 113,0	1 009 000
	PUHY-P950 YSJM-A Set	108,0 / 119,5	1 069 700
	PUHY-P1000 YSJM-A Set	113,0 / 127,0	1 125 400
	PUHY-P1050 YSJM-A Set	118,0 / 132,0	1 181 200
	PUHY-P1100 YSJM-A Set	124,0 / 140,0	1 237 000
	PUHY-P1150 YSJM-A Set	130,0 / 145,0	1 292 800
PUHY-P1200 YSJM-A Set	136,0 / 150,0	1 348 500	
PUHY-P1250 YSJM-A Set	140,0 / 156,5	1 404 300	

Jednotky PUMY-YHM - 3 fáze, VHM – 1 fáze.

V ceně setů je započten propojovací kit:

CMY-Y100 VBK2	4 800 Kč	pro P500 – 650
CMY-Y200 VBK2	5 600 Kč	pro P700 – 900
CMY-Y300 VBK2	10 700 Kč	pro P950 – 1250



## 2. Venkovní jednotky - chlazení / topení - R410A HI-COP

System	Typ venkovní jednotky	Chladicí / topný výkon (kW)	Cena celkem bez DPH (Kč)
 	PUHY-EP200 YJM-A	22,4 / 25,0	256 400
	PUHY-EP250 YJM-A	28,0 / 31,5	320 800
	PUHY-EP300 YJM-A	33,5 / 37,5	384 600
	PUHY-EP400 YSJM-A Set	45,0 / 50,0	517 600
	PUHY-EP450 YSJM-A Set	50,0 / 56,0	582 000
	PUHY-EP500 YSJM-A Set	56,0 / 63,0	645 800
	PUHY-EP550 YSJM-A Set	63,0 / 67,0	710 200
	PUHY-EP600 YSJM-A Set	67,4 / 75,0	774 000
	PUHY-EP650 YSJM-A Set	73,0 / 81,5	844 300
	PUHY-EP700 YSJM-A Set	78,4 / 88,0	908 100
	PUHY-EP750 YSJM-A Set	84,0 / 94,5	972 500
	PUHY-EP800 YSJM-A Set	90,0 / 100,0	1 036 300
	PUHY-EP850 YSJM-A Set	96,0 / 108,0	1 100 700
	PUHY-EP900 YSJM-A Set	101,0 / 113,0	1 164 500

V ceně setů je započten propojovací kit:

CMY-Y100 VBK2	4 800 Kč	pro EP400 – 600
CMY-Y300 VBK2	10 700 Kč	pro EP650 – 900



### 3. Venkovní jednotky - současné chlazení a topení - R410A

System	Typ venkovní jednotky	Chladicí / topný výkon (kW)	Cena celkem bez DPH (Kč)	
 <b>BIG</b> 		PURY-P200 YJM-A	22,4 / 25,0	258 900
		PURY-P250 YJM-A	28,0 / 31,5	323 700
		PURY-P300 YJM-A	33,5 / 37,5	388 400
		PURY-P350 YJM-A	40,0 / 45,0	453 100
		PURY-P400 YJM-A	45,0 / 50,0	517 900
		PURY-P450 YJM-A	50,0 / 56,0	582 600
		PURY-P500 YSJM-A Set	56,0 / 63,0	655 400
		PURY-P550 YSJM-A Set	63,0 / 67,0	720 100
		PURY-P600 YSJM-A Set	67,4 / 75,0	784 800
		PURY-P650 YSJM-A Set	73,0 / 81,5	849 500
		PURY-P700 YSJM-A Set	78,4 / 88,0	915 400
		PURY-P750 YSJM-A Set	84,0 / 94,5	980 100
		PURY-P800 YSJM-A Set	90,0 / 100,0	1 044 900
		PURY-P850 YSJM-A Set	96,0 / 108,0	1 115 700
		PURY-P900 YSJM-A Set	101,0 / 113,0	1 180 400

V ceně setů je započten propojovací kit:

CMY-R100 VBK2	8 000 Kč	pro P400 – 650
CMY-R200 VBK2	9 100 Kč	pro P700 – 800
CMY-R200 XLVBK	15 200 Kč	pro P850 – 900





### 4. Venkovní jednotky - současné chlazení a topení - R410A Hi-COP

System	Typ venkovní jednotky	Chladicí / topný výkon (kW)	Cena celkem bez DPH (Kč)	
 <b>BIG</b> 		PURY-EP200 YJM-A	22,4 / 25,0	297 800
		PURY-EP250 YJM-A	28,0 / 31,5	372 300
		PURY-EP300 YJM-A	33,5 / 37,5	446 600
		PURY-EP350 YJM-A	40,0 / 45,0	487 700
		PURY-EP400 YSJM-A Set	45,0 / 50,0	603 600
		PURY-EP450 YSJM-A Set	50,0 / 56,0	678 100
		PURY-EP500 YSJM-A Set	56,0 / 63,0	752 400
		PURY-EP550 YSJM-A Set	63,0 / 67,0	826 900
		PURY-EP600 YSJM-A Set	67,4 / 75,0	901 200
		PURY-EP650 YSJM-A Set	73,0 / 81,5	948 100
		PURY-EP700 YSJM-A Set	78,4 / 88,0	989 200

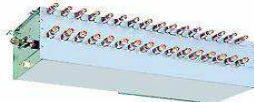

V ceně setů je započten propojovací kit:

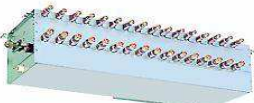
CMY-R100 VBK2	8 000 Kč	pro EP400 – 600
CMY-R100 XLVBK	13 800 Kč	pro EP650 – 700

### 5. „BC CONTROLLER“ - rozdělovač chladiva



System	Typ	Počet portů	Cena celkem bez DPH (Kč)
  <b>BC Controller</b>	CMB-P104 V-G1	4	100 000
	CMB-P105 V-G1	5	110 800
	CMB-P106 V-G1	6	127 500
	CMB-P108 V-G1	8	153 200
	CMB-P1010 V-G1	10	176 700
	CMB-P1013 V-G1	13	205 100
	CMB-P1016 V-G1	16	231 600
	<b>BIG</b>   <b>BC Controller</b>	CMB-P108 V-GA1	8
CMB-P1010 V-GA1		10	194 400
CMB-P1013 V-GA1		13	225 500
CMB-P1016 V-GA1		16	254 700
CMB-P104 V-GB1		4	89 100
CMB-P108 V-GB1		8	135 900
<b>NEW BIG R2</b>	CMB-P1016 V-HA	16	266 800
	CMB-P1016 V-HB	16	240 600
 	CMB-PW202 V-J Water Connection box	2	65 500

### 6. Venkovní jednotky - vodou chlazené WY chlazení / topení - R410A – nově velikost 400 a 500

System	Typ venkovní jednotky	Chladicí / topný výkon (kW)	Cena celkem bez DPH (Kč)
 <p>WY série</p> 	PQHY-P200 YHM-A	22,4 / 25,0	333 700
	PQHY-P250 YHM-A	28,0 / 31,5	411 400
	PQHY-P300 YHM-A	33,5 / 37,5	489 500
	PQHY-P400 YSHM-A Set	45,0 / 50,0	672 200
	PQHY-P450 YSHM-A Set	50,0 / 56,0	749 900
	PQHY-P500 YSHM-A Set	56,0 / 63,0	827 600
	PQHY-P550 YSHM-A Set	63,0 / 67,0	905 700
	PQHY-P600 YSHM-A Set	67,4 / 75,0	983 800
	PQHY-P650 YSHM-A Set	73,0 / 81,5	1 089 500
	PQHY-P700 YSHM-A Set	78,4 / 88,0	1 167 200
	PQHY-P750 YSHM-A Set	84,0 / 94,5	1 244 900
	PQHY-P800 YSHM-A Set	90,0 / 100,0	1 323 000
	PQHY-P850 YSHM-A Set	96,0 / 108,0	1 401 100
PQHY-P900 YSHM-A Set	101,0 / 113,0	1 479 200	



V ceně setů je započten propojovací kit: CMY-Y100 VBK2 4 800 Kč pro P400 – 600  
 CMY-Y300 VBK2 10 700 Kč pro P650 – 900

### 7. Venkovní jednotky - vodou chlazené WR2 současné chlazení a topení – R410A – nově vel. 400 a 500

System	Typ venkovní jednotky	Chladicí / topný výkon (kW)	Cena celkem bez DPH (Kč)
 <p>WR2 série</p> 	PQRY-P200 YHM-A	22,4 / 25,0	333 700
	PQRY-P250 YHM-A	28,0 / 31,5	411 400
	PQRY-P300 YHM-A	33,5 / 37,5	489 500
	PQRY-P400 YSHM-A Set	45,0 / 50,0	678 400
	PQRY-P450 YSHM-A Set	50,0 / 56,0	756 100
	PQRY-P500 YSHM-A Set	56,0 / 63,0	833 800
	PQRY-P550 YSHM-A Set	63,0 / 67,0	911 900
	PQRY-P600 YSHM-A Set	67,4 / 75,0	990 000



V ceně setů je započten propojovací kit: CMY-Q100 VBK 11 000 Kč pro P400 – 600

### 8. Venkovní jednotky - chlazení / topení - R410A ZUBADAN

System	Typ venkovní jednotky	Chladicí / topný výkon (kW)	Cena celkem bez DPH (Kč)
 	PUHY-HP200 YHM-A	22,4 / 25,0	290 700
	PUHY-HP250 YHM-A	28,0 / 31,5	359 500
	PUHY-HP400 YSHM-A Set	45,0 / 50,0	581 300
	PUHY-HP500 YSHM-A Set	56,0 / 63,0	718 900
			





### 9. Venkovní jednotky - chlazení / topení – R410A REPLACE MULTI

System	Typ venkovní jednotky	Chladicí / topný výkon (kW)	Cena celkem bez DPH (Kč)
 	PUHY-RP200 YJM-A	22,4 / 25,0	302 500
	PUHY-RP250 YJM-A	28,0 / 31,5	378 200
	PUHY-RP300 YJM-A	33,5 / 37,5	453 600
	PUHY-RP350 YJM-A	40,0 / 45,0	529 300
	PUHY-RP400 YSJM-A Set	45,0 / 50,0	609 900
	PUHY-RP450 YSJM-A Set	50,0 / 56,0	685 600
	PUHY-RP500 YSJM-A Set	56,0 / 63,0	761 300
	PUHY-RP550 YSJM-A Set	63,0 / 67,0	836 700
	PUHY-RP600 YSJM-A Set	67,4 / 75,0	912 100
	PUHY-RP650 YSJM-A Set	73,0 / 81,5	987 800
	PUHY-RP700 YSJM-A Set	78,4 / 88,0	1 070 300
	PUHY-RP750 YSJM-A Set	84,0 / 94,5	1 146 000
	PUHY-RP800 YSJM-A Set	90,0 / 100,0	1 221 400
	PUHY-RP850 YSJM-A Set	96,0 / 108,0	1 296 800
PUHY-RP900 YSJM-A Set	101,0 / 113,0	1 372 200	

V ceně setů je započten propojovací kit: CMY-RP100 VBK 4 900 Kč pro RP400 – 650  
 CMY-RP200 VBK 11 400 Kč pro RP700 – 900

### 10. Venkovní jednotky - chlazení / topení – R410A REPLACE MULTI

System	Typ venkovní jednotky	Chladicí / topný výkon (kW)	Cena celkem bez DPH (Kč)
 	PURY-RP200 YJM-A	22,4 / 25,0	347 900
	PURY-RP250 YJM-A	28,0 / 31,5	434 800
	PURY-RP300 YJM-A	33,5 / 37,5	521 700





### 11. Jednocestné kazetové jednotky

Typ vnitřní jednotky	Chladicí / topný výkon (kW)	cena celkem bez DPH (Kč)
PMFY- P20 VBM-E	2,2 / 2,5	50 500
PMFY- P25 VBM-E	2,8 / 3,2	52 200
PMFY- P32 VBM-E	3,6 / 4,0	54 000
PMFY- P40 VBM-E	4,5 / 5,0	58 500



### 12. Dvoucestné kazetové jednotky

Typ vnitřní jednotky	Chladicí / topný výkon (kW)	Cena celkem bez DPH (Kč)
PLFY- P20 VLMD-E	2,2 / 2,5	44 000
PLFY- P25 VLMD-E	2,8 / 3,2	45 100
PLFY- P32 VLMD-E	3,6 / 4,0	46 000
PLFY- P40 VLMD-E	4,5 / 5,0	48 400
PLFY- P50 VLMD-E	5,6 / 6,3	53 600
PLFY- P63 VLMD-E	7,1 / 8,0	55 400
PLFY- P80 VLMD-E	9,0 / 10,0	66 400
PLFY-P100 VLMD-E	11,2 / 12,5	69 800
PLFY-P125 VLMD-E	14,0 / 16,0	88 800



### 13. Čtyřcestné kazetové jednotky – tichý provoz - Rastr 840x840 mm

Typ vnitřní jednotky	Chladicí / topný výkon (kW)	Cena celkem bez DPH (Kč)
PLFY- P32 VBM-E	3,6 / 4,0	49 600
PLFY- P40 VBM-E	4,5 / 5,0	57 700
PLFY- P50 VBM-E	5,6 / 6,3	60 400
PLFY- P63 VBM-E	7,1 / 8,0	63 000
PLFY- P80 VBM-E	9,0 / 10,0	65 700
PLFY-P100 VBM-E	11,2 / 12,5	71 100
PLFY-P125 VBM-E	14,0 / 16,0	90 100

Příplatek za spouštění filtru 7 600 Kč bez DPH.



### 14. Čtyřcestné kazetové jednotky - Euroastr 570x570 mm

Typ vnitřní jednotky	Chladicí / topný výkon (kW)	Cena celkem bez DPH (Kč)
PLFY- P15 VCM-E	1,7 / 1,9	36 700
PLFY- P20 VCM-E	2,2 / 2,5	37 900
PLFY- P25 VCM-E	2,8 / 3,2	38 600
PLFY- P32 VCM-E	3,6 / 4,0	40 300
PLFY- P40 VCM-E	4,5 / 5,0	45 000



### 15. Podstropní jednotky

Typ vnitřní jednotky	Chladicí / topný výkon (kW)	cena celkem bez DPH (Kč)
PCFY- P40 VKM-E	4,5 / 5,0	48 700
PCFY- P63 VKM-E	7,1 / 8,0	54 000
PCFY-P100 VKM-E	11,2 / 12,5	67 600
PCFY-P125 VKM-E	14,0 / 16,0	78 400

**16. Nástěnné jednotky**



Typ vnitřní jednotky	Chladicí / topný výkon (kW)	Cena celkem bez DPH (Kč)
PKFY-P15 VBM-E	1,7 / 1,9	26 100
PKFY-P20 VBM-E	2,2 / 2,5	27 500
PKFY-P25 VBM-E	2,8 / 3,2	27 600
PKFY-P32 VHM-E	3,6 / 4,0	29 000
PKFY-P40 VHM-E	4,5 / 5,0	30 500
PKFY-P50 VHM-E	5,6 / 6,3	32 000
PKFY-P63 VKM-E	7,1 / 8,0	36 200
PKFY-P100 VKM-E	11,2 / 12,5	45 100

**17. LEV-kit pro připojení nástěnných jednotek RAC řady EF a SF**

Typ propojovacího kitu	Chladicí / topný výkon (kW)	Cena celkem bez DPH (Kč)
PAC-LV11 M-J		25 200

**18. Potrubní jednotky – středotlaké s čerpadlem kondenzátu**

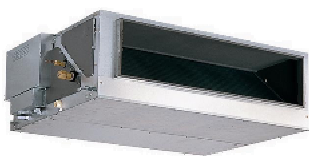
Typ vnitřní jednotky	Chladicí / topný výkon (kW)	Cena celkem bez DPH (Kč)
PEFY- P20 VMA-E	2,2 / 2,5	43 400
PEFY- P25 VMA-E	2,8 / 3,2	43 900
PEFY- P32 VMA-E	3,6 / 4,0	44 800
PEFY- P40 VMA-E	4,5 / 5,0	46 300
PEFY- P50 VMA-E	5,6 / 6,3	47 700
PEFY- P63 VMA-E	7,1 / 8,0	50 300
PEFY- P71 VMA-E	8,0 / 9,0	53 600
PEFY- P80 VMA-E	9,0 / 10,0	56 100
PEFY-P100 VMA-E	11,2 / 12,5	62 300
PEFY-P125 VMA-E	14,0 / 16,0	68 800
PEFY-P140 VMA-E	16,0 / 18,0	74 100

**19. Potrubní jednotky – vysokotlaké**

Typ vnitřní jednotky	Chladicí / topný výkon (kW)	Cena celkem bez DPH (Kč)
PEFY- P40 VMH-E	4,5 / 5,0	48 800
PEFY- P50 VMH-E	5,6 / 6,3	50 200
PEFY- P63 VMH-E	7,1 / 8,0	53 100
PEFY- P71 VMH-E	8,0 / 9,0	56 500
PEFY- P80 VMH-E	9,0 / 10,0	59 000
PEFY-P100 VMH-E	11,2 / 12,5	65 700
PEFY-P125 VMH-E	14,0 / 16,0	74 200
PEFY-P140 VMH-E	16,0 / 18,0	80 800
PEFY-P200 VMHS-E	22,4 / 25,0	106 100
PEFY-P250 VMHS-E	28,0 / 31,5	122 500
PAC-KE04 DM-F	čerpadlo kondenzátu pro P40 – P140	8 400
PAC-KE05 DM-F	čerpadlo kondenzátu pro P200 – P250	8 200

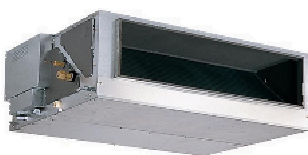
**20. Potrubní jednotky pro 100% přívod čerstvého vzduchu**

Typ vnitřní jednotky	Chladicí / topný výkon (kW)	Cena celkem bez DPH (Kč)
PEFY- P80 VMH-E-F	9,0 / 8,5	64 800
PEFY-P140 VMH-E-F	16,0 / 15,1	88 800
PEFY-P200 VMH-E-F	22,4 / 25,0	119 600
PEFY-P250 VMH-E-F	28,0 / 31,5	136 600

## 21. Ploché potrubní jednotky s čerpadlem kondenzátu



Typ vnitřní jednotky	Chladicí / topný výkon (kW)	Cena celkem bez DPH (Kč)
PEFY-P15 VMS1-E	1,7 / 1,9	42 700
PEFY-P20 VMS1-E	2,2 / 2,5	43 200
PEFY-P25 VMS1-E	2,8 / 3,2	43 700
PEFY-P32 VMS1-E	3,6 / 4,0	44 600
PEFY-P40 VMS1-E	4,5 / 5,0	46 300
PEFY-P50 VMS1-E	5,6 / 6,3	47 700
PEFY-P63 VMS1-E	7,1 / 8,0	50 300



## 22. Hotelové potrubní jednotky

Typ vnitřní jednotky	Chladicí / topný výkon (kW)	Cena celkem bez DPH (Kč)
PEFY-P20 VMR-E	2,2 / 2,5	45 400
PEFY-P25 VMR-E	2,8 / 3,2	46 000
PEFY-P32 VMR-E	3,6 / 4,0	46 800



### 23. Parapetní jednotky



Typ vnitřní jedn. - s krytem	Chladicí / topný výkon (kW)	Cena celkem bez DPH (Kč)
PFFY-P20 VLEM-E	2,2 / 2,5	39 200
PFFY-P25 VLEM-E	2,8 / 3,2	39 500
PFFY-P32 VLEM-E	3,6 / 4,0	40 600
PFFY-P40 VLEM-E	4,5 / 5,0	42 600
PFFY-P50 VLEM-E	5,6 / 6,3	43 800
PFFY-P63 VLEM-E	7,1 / 8,0	44 900
<b>Typ vnitřní jedn. – bez krytu</b>		
PFFY-P20 VLRM-E	2,2 / 2,5	35 800
PFFY-P25 VLRM-E	2,8 / 3,2	36 000
PFFY-P32 VLRM-E	3,6 / 4,0	37 800
PFFY-P40 VLRM-E	4,5 / 5,0	39 600
PFFY-P50 VLRM-E	5,6 / 6,3	40 700
PFFY-P63 VLRM-E	7,1 / 8,0	41 800
<b>Typ vnitřní jedn. – bez krytu</b>		
	<b>Externí tlak 60 Pa</b>	
PFFY-P20 VLRMM-E	2,2 / 2,5	43 200
PFFY-P25 VLRMM-E	2,8 / 3,2	43 600
PFFY-P32 VLRMM-E	3,6 / 4,0	44 700
PFFY-P40 VLRMM-E	4,5 / 5,0	45 500
PFFY-P50 VLRMM-E	5,6 / 6,3	47 100
PFFY-P63 VLRMM-E	7,1 / 8,0	48 500
<b>Typ vnitřní jedn. – s krytem</b>		
PFFY-P20 VKM	2,2 / 2,5	41 200
PFFY-P25 VKM	2,8 / 3,2	41 500
PFFY-P32 VKM	3,6 / 4,0	42 600
PFFY-P40 VKM	4,5 / 5,0	44 800

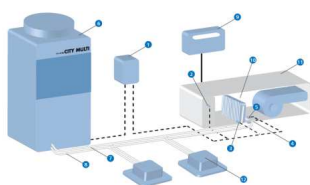

### 24. AHU box – sada LEV a elektroniky pro připojení k VZT jednotce

Typ AHU boxu	Chladicí / topný výkon (kW)	Cena celkem bez DPH (Kč)
PAC-AH125 M-J	14,0 / 16,0	51 400
PAC-AH140 M-J	16,0 / 18,0	53 500
PAC-AH250 M-J	28,0 / 31,5	56 100
PAC-AH500 M-J	56,0 / 63,0	80 900







### 25. Jednotky pro ohřev vody – Booster a HEX unit

Typ vnitřní jednotky	Chladicí / topný výkon (kW)	Cena celkem bez DPH (Kč)
PWFY-P100 VM-E-BU	- / 12,5 (až 70°C)	204 500
PWFY-P100 VM-E-AU	11,2 / 12,5 (až 45°C)	61 700
PWFY-P200 VM-E-AU	22,4 / 25,0 (až 45°C)	103 400

## 26. Dálková ovládání a řídicí systémy

System	Typ	Popis	Cena celkem bez DPH (Kč)
		Designové MA kabelové dálkové ovládání <b>PAR-31 MAA</b>	4 300
		Základní ME kabelové dálkové ovládání (síťové) <b>PAR-F27 MEA (doprodej)</b>	8 600
		Smart ME kabelové dálkové ovládání (síťové) s dotykovým displejem <b>PAR-U02 MEDA</b>	8 200
		Základní kabelové dálkové ovládání pro aplikace vzduch / voda – PWFY, TČ Zubadan (ohřev vody) <b>PAR-W21 MAA</b>	8 270
		Kompaktní kabelové dálkové ovládání <b>PAC-YT52 CRA</b>	4 300
		Infračervený ovladač s přijímačem <b>PAR-FA32 MA – přijímač</b> <b>PAR-FL32 MA – ovladač</b>	5 200 + 2 700
		Infračervený přijímač pro jednotky PLFY-PxxVBM <b>PAR-SA9 F-AE</b>	5 400
		Infračervený přijímač a vysílač pro jednotky PCA-RPxxKAQ a PCFY-PxxVKM <b>PAR-SL94 B-E</b>	9 300
		Externí teplotní čidlo <b>PAC-SE41 TS-E</b>	1 860
		Skupinové dálkové ovládání - ON/OFF pro 50 jednotek nebo 16 skupin <b>PAC-YT 40ANRA-J</b>	18 300

	typ	Popis	Cena celkem bez DPH (Kč)
System		<b>i-see senzor</b> pro kazetové jednotky PLA-(Z)RP a PLFY Pxxx VBM <b>PAC-SA1 ME-E</b>	2 100
		Transmission Booster (zesilovač M-Netového signálu) <b>PAC-SF46 EPA</b>	26 400
		Převodník pro komunikaci s protokolem LonWorks pro 50 jednotek <b>LMAP02-E</b>	42 500
		Převodník pro komunikaci s protokolem BAC Net <b>BAC-HD150</b>	93 800
		<b>AT-50A</b> Centrální ovladač pro až 50 vnitřních jednotek s dotykovým displejem	* 62 100
		<b>GB-50 ADA-J</b> Centrální ovladač pro 50 jednotek s připojením na PC a internet včetně zdroje el. napětí	* 80 700
		<b>EB-50GU-J WEB</b> Centrální ovladač pro 50 jednotek s připojením na PC a internet s webovým rozhraním	* 69 200
		<b>AG-150 A-J</b> Centrální ovladač až pro 150 jednotek s připojením na PC a internet s dotykovým displejem a se zdrojem el. napětí <b>PAC-SC51 KUA</b>	* 140 500
		<b>PAC-YG50ECA</b> Rozšiřující modul k AG-150A pro 51 -100 jednotek je zapotřebí 2 kusů pro 101 -150 jednotek je zapotřebí 3 kusů	* 92 700

  		AI Controller <b>PAC-YG60 MCA-J</b>	19 100
		PI Controller <b>PAC-YG 63MCA-J</b>	19 100
		DIDO Controller <b>PAC-YG 66DCA-J</b>	19 100
		Rozhraní pro připojení do EIB / KNX <b>ME-AC-KNX 15</b> do 15 vnitřních jednotek	106 000
		Rozhraní pro připojení do EIB / KNX <b>ME-AC-KNX 100</b> do 100 vnitřních jednotek	156 800
		Rozhraní pro připojení do ModBus <b>ME-AC-MBS-50</b> do 50 vnitřních jednotek	80 300
		Rozhraní pro připojení do ModBus <b>ME-AC-MBS-100</b> do 100 vnitřních jednotek	114 600
		AHC ovladač <b>PAC-IF01 AHC</b> – rozšiřující modul pro ovladač PAR-U02 MEDA nebo EB-50 GU-J pro ovládání např. zvlhčovače nebo řízení hodnot vnitřní jednotky pomocí signálu 0-10V	9 900

\* Návrh nutné konzultovat se specialistou na řídicí systémy společnosti CS-MTRADE, s.r.o. – cena bude stanovena dle tohoto návrhu. Uvedené ceny jsou ceny HW, ceny SW budou oceněny dle konkrétní realizace.



## Přesná klimatizace pro počítačové sály



### 27. Přesná klimatizace (IT aplikace)

Typ vnitřní jednotky	Chladicí / topný výkon (kW)	Cena celkem bez DPH (Kč)
PFD-P250 VM-E	28,0 / -	410 000
PFD-P500 VM-E	56,0 / -	527 200
<b>Typ venkovní jednotky</b>		
PUHD-P250 YJM-A	28,0 / 31,5	278 700
PUHD-P500 YSJM-A	56,0 / 63,0	562 200
PQHD-P250 YHM-A	28,0 / 31,5	489 500

K PFD-P500 je možné připojit dvě jednotky PUHD-P250YJM nebo dvě jednotky PQHD-P250 anebo jednu jednotku PUHD-P500YSJM.

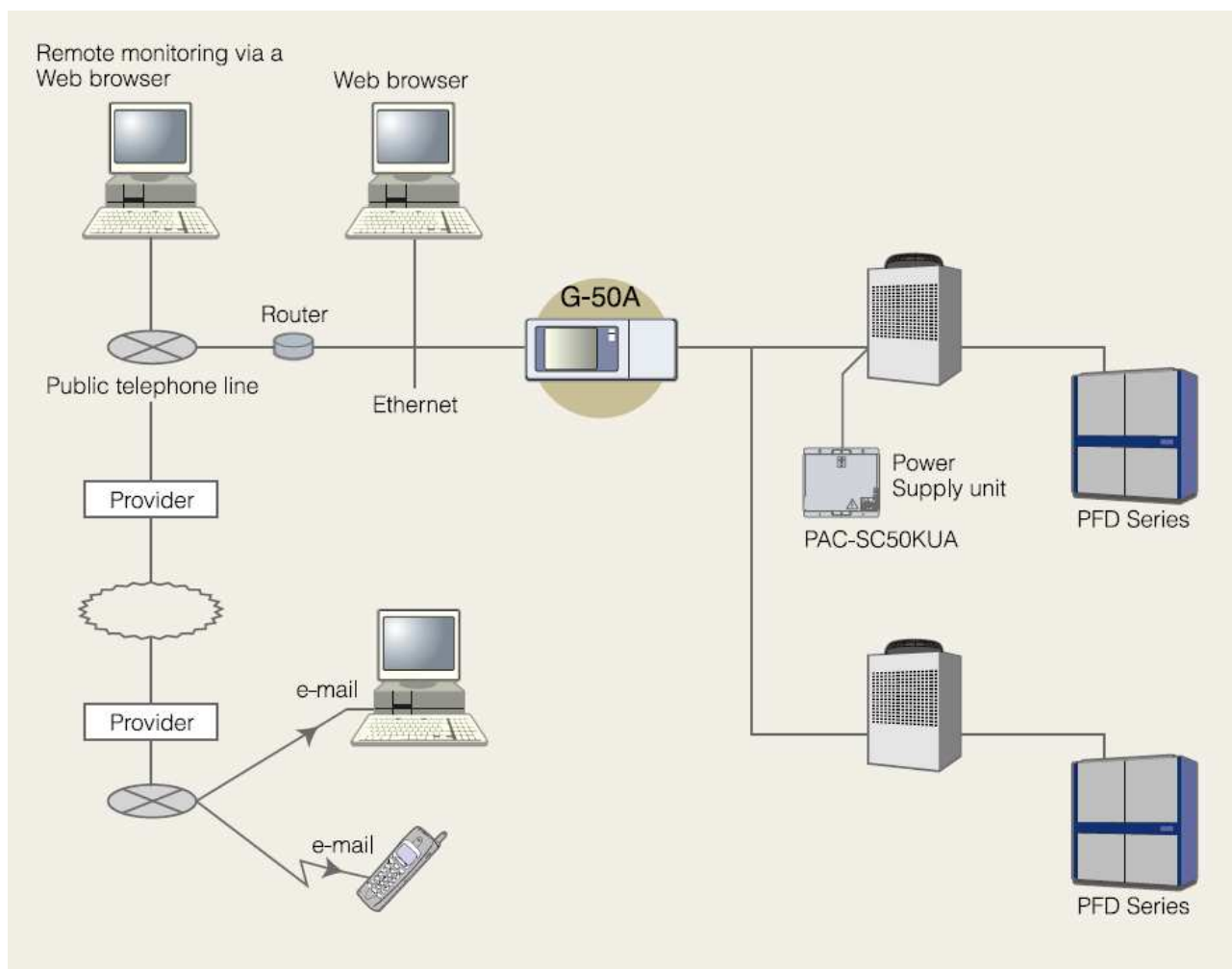

## Průmyslové chladicí skříně



### 28. Skříňové velkokapacitní jednotky

Typ Vnitřní díl	Chladicí / topný výkon (kW)	Cena celkem bez DPH (Kč)
PFAV-P250 VM-E	25,0 / 28,0	329 800
PFAV-P500 VM-E	50,0 / 56,0	533 600
PFAV-P750 VM-E	71,0 / 80,0	737 400

Venkovní jednotky PUHY-P250,500 a 750 (nejsou započteny v ceně).

### 29. Skříňové velkokapacitní jednotky s přívodem čerstvého vzduchu

Typ Vnitřní díl	Chladicí / topný výkon (kW)	Cena celkem bez DPH (Kč)
PFAV-P300 VM-E-F	28,0 / 26,5	407 600
PFAV-P600 VM-E-F	56,0 / 50,0	635 500
PFAV-P900 VM-E-F	80,0 / 71,0	857 300

Venkovní jednotky PUHY-P250,500 a 750 (nejsou započteny v ceně).



**10HP**



**20HP**



**30HP**

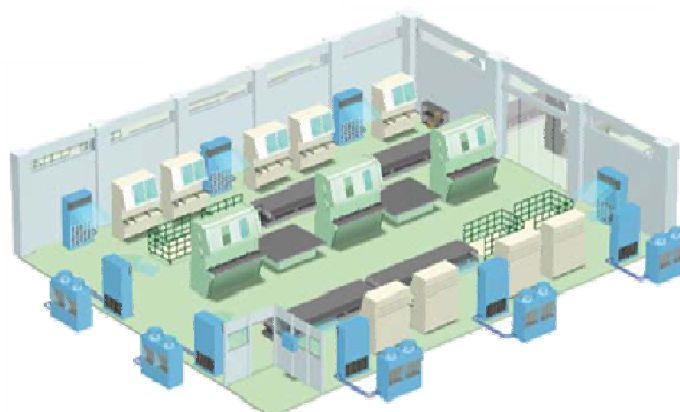
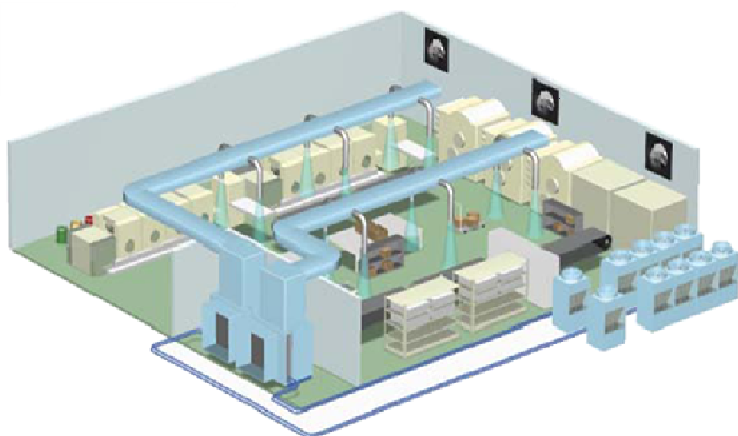

## LOSSNAY

### 1. Vzduchotechnické rekuperační jednotky



Typ	Objemový průtok vzduchu m <sup>3</sup> /h	Cena celkem bez DPH (Kč)
LGH – 15 RX5	150	22 500
LGH – 25 RX5	250	28 200
LGH – 35 RX5	350	39 500
LGH – 50 RX5	500	46 500
LGH – 65 RX5	650	70 500
LGH – 80 RX5	800	72 300
LGH – 100 RX5	1000	78 600
LGH – 150 RX5	1500	146 700
LGH – 200 RX5	2000	163 100
Nová VZT jednotka s vyšší účinností, nutná externí MaR		
LGH-50RSDC-E	395	99 900



### 2. Nástěnné a podstropní větrací rekuperační jednotky

Typ	Objemový průtok vzduchu m <sup>3</sup> /h	Cena celkem bez DPH (Kč)
VL-100-U5-E	105	10 400
LGH-40 ES-E	400	44 200



### 3. Kabelová dálková ovládání

PZ-60 DR-E	8 500
PZ-52 SF-E (M-Net)	12 400
PZ-03 SLP-E (pro LGH-40ES-E)	4 700

## ODVLHČOVAČ



Typ	Odvlhčovací výkon (l/den) (27 °C / 60 %)	Cena celkem bez DPH (Kč)
MJ-E16VX	9	19 600

# Mr.Slim+

## Heat Recovery Hybrid System

2 v 1



### 1. Venkovní jednotky Mr.Slim+

Typ venkovní jednotky	Chladicí / topný výkon (kW)	Cena bez DPH (Kč)
PUHZ-FRP71 VHA – 230 V	7,1 / 8,0	83 340

### 2. Vnitřní klimatizační splitové jednotky

Typ vnitřní jednotky	Chladicí / topný výkon (kW)	Cena bez DPH (Kč)
PLA-RP71 BA	7,1 / 8,0	40 200
PKA-RP71 KAL	7,1 / 8,0	37 600
PCA – RP71 KAQ	7,1 / 8,0	38 200
PCA – RP71 HAQ - nerez	7,1 / 8,0	54 000
PEAD – RP71 JAQ	7,1 / 8,0	34 900
PSA – RP71KA	7,1 / 8,0	50 300

Ovladače		Cena bez DPH (Kč)
Designové kabelové dálkové ovládání	PAR-31 MAA	4 300
Kompaktní kabelové dálkové ovládání	PAC-YT52 CRA	4 300
Infračervené dálkové ovládání	PAR-SL94B	9 300



### 3. Vnitřní splitové jednotky ECODAN

Typ vnitřní jednotka	Provedení	Cena celkem bez DPH (Kč)
EHSC-YM9 E-B	9 kW / 400 V	84 610
EHSC-VM9 E-B	9 kW / 230 V	84 610
EHST20C-YM9 E-B	9 kW / 400 V, zásobník 200 l	140 730
EHST20C-VM6 E-B	6 kW / 230 V, zásobník 200 l	140 730

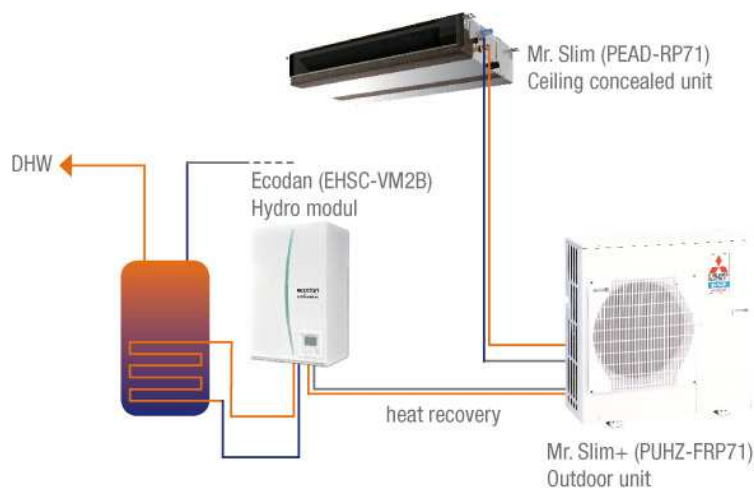
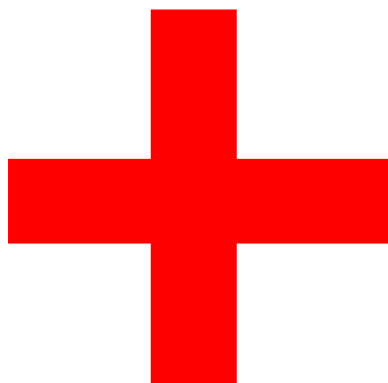

## TEPELNÁ ČERPADLA



### 1. Venkovní jednotky ZUBADAN – split systém

Typ venkovní jednotka	Chladicí / topný výkon (kW)	Cena celkem bez DPH (Kč)
PUHZ-SHW80VHA – 230 V	7,1 / 8,0	103 690
PUHZ-SHW112VHA – 230 V	10,0 / 11,2	124 800
PUHZ-SHW112YHA – 400 V	10,0 / 11,2	124 800
PUHZ-SHW140YHA – 400 V	12,5 / 14,0	134 940
PUHZ-SHW230YKA – 400 V	19,0 / 23,0	246 790



### 2. Venkovní jednotky ZUBADAN – kompaktní systém (tepelný výměník chladivo R410A / voda je umístěn přímo ve venkovní jednotce)

Typ venkovní jednotka	Chladicí / topný výkon (kW)	Cena celkem bez DPH (Kč)
PUHZ-HW112YHA/2 – 400 V	10,0 / 11,2	228 930
PUHZ-HW140VHA/2 – 230 V	10,0 / 11,2	241 340
PUHZ-HW140YHA/2 – 400 V	12,5 / 14,0	253 750



### 3. Připojovací rozhraní k systémům tepelných čerpadel ZUBADAN (ATW)

Typ vnitřní jednotka	Cena celkem bez DPH (Kč)
PAC-IF032 B-E	25 800
PAC-IF051	38 490
PAC-SIF051	22 390

## TEPELNÁ ČERPADLA



### 1. Venkovní jednotky POWER INVERTER AtW – split systém

Typ venkovní jednotka	Chladicí / topný výkon (kW)	Cena celkem bez DPH (Kč)
PUHZ-SW40VHA – 230 V	4,0	52 580
PUHZ-SW50VHA – 230 V	5,0	59 530
PUHZ-SW75YHA – 230 V	7,5	68 560
PUHZ-SW100VHA – 230 V	10,0	89 840
PUHZ-SW100YHA – 400 V	10,0	97 030
PUHZ-SW120VHA – 230 V	12,0	115 720
PUHZ-SW120YHA – 400 V	12,0	124 900



### 2. Venkovní jednotky POWER INVERTER – kompaktní systém (tepelný výměník chladivo R410A / voda je umístěn přímo ve venkovní jednotce)

Typ venkovní jednotka	Chladicí / topný výkon (kW)	Cena celkem bez DPH (Kč)
PUHZ-W50VHA – 230 V	5,0	110 400
PUHZ-W85VHA – 230 V	8,5	163 760

# TEPELNÁ ČERPADLA



## 1. POWER INVERTER – splitový systém s hydroboxem

Typ Vnitřní jednotka / venkovní jednotka	Topný výkon (kW)	Cena celkem bez DPH (Kč)
EHSC-YM9 E-B / PUHZ-SW40VHA	4,0	137 460
EHSC-YM9 E-B / PUHZ-SW50VHA	5,0	144 140
EHSC-YM9 E-B / PUHZ-SW75VHA	7,5	153 170
EHSC-YM9 E-B / PUHZ-SW100YHA	10,0	181 640
EHSC-YM9 E-B / PUHZ-SW120YHA	12,0	209 510



## 2. POWER INVERTER – splitový systém se zásobníkem TV - 200 litrů

Typ Vnitřní jednotka / venkovní jednotka	Topný výkon (kW)	Cena celkem bez DPH (Kč)
EHST20C-YM9 E-B / PUHZ-SW40VHA	4,0	193 580
EHST20C-YM9 E-B / PUHZ-SW50VHA	5,0	200 260
EHST20C-YM9 E-B / PUHZ-SW75VHA	7,5	209 290
EHST20C-YM9 E-B / PUHZ-SW100YHA	10,0	237 760
EHST20C-YM9 E-B / PUHZ-SW120YHA	12,0	265 630



## 3. ZUBADAN INVERTER – splitový systém s hydroboxem

Typ Vnitřní jednotka / venkovní jednotka	Topný výkon (kW)	Cena celkem bez DPH (Kč)
EHSC-YM9 E-B / PUHZ-SHW80VHA	8,0	188 300
EHSC-YM9 E-B / PUHZ-SHW112YHA	11,2	209 410
EHSC-YM9 E-B / PUHZ-SHW140YHA	14,0	219 550



## 4. ZUBADAN INVERTER – splitový systém se zásobníkem TV - 200 litrů

Typ Vnitřní jednotka / venkovní jednotka	Topný výkon (kW)	Cena celkem bez DPH (Kč)
EHST20C-YM9E-B / PUHZ-SHW80VHA	8,0	244 420
EHST20C-YM9E-B / PUHZ-SHW112YHA	11,2	265 530
EHST20C-YM9E-B / PUHZ-SHW140YHA	14,0	275 670

## 5. Příslušenství



Označení	Popis	Cena celkem bez DPH (Kč)
PAR-WT051R-E	Bezdrátový ovladač pro ECODAN	3 170
PAR-WR051R-E	Přijímač pro ovladač PAR-WT051R-E	2 570
PAC-WF010-E	WiFi- interface	5 170
PAC-TH011-E	Příložná teplotní čidla pro topný okruh	1 560
PAC-TH011-TK-E	Příložné teplotní čidlo pro zásobník TV	880
PAC-TH011-HT-E	Příložná teplotní čidla pro doplňkový zdroj tepla $t_{max} = 70\text{ }^{\circ}\text{C}$	1 820

## Typická zapojení tepelných čerpadel Zubadan

Zapojení TČ Zubadan s vnitřní jednotkou Ecodan bez interního zásobníku TV

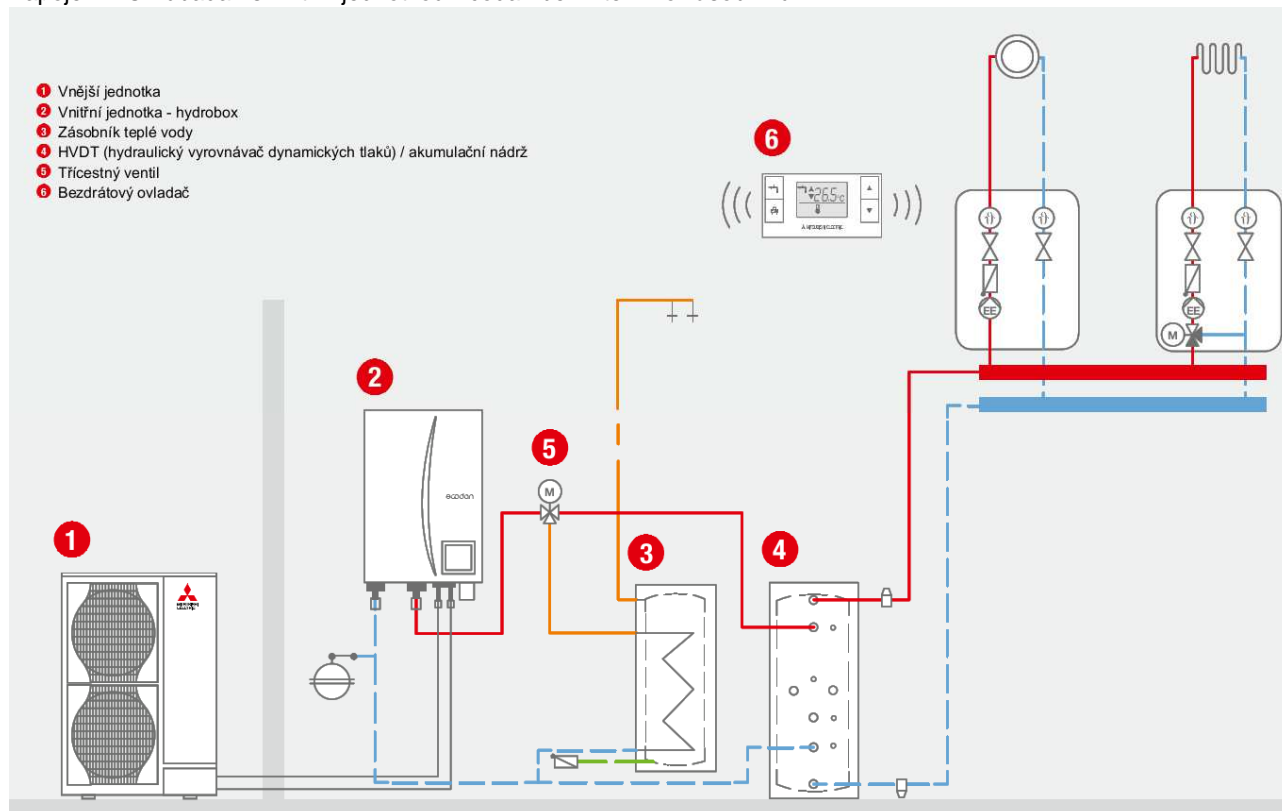

Zapojení TČ Zubadan s vnitřní jednotkou Ecodan s nerezovým zásobníkem TV 200l

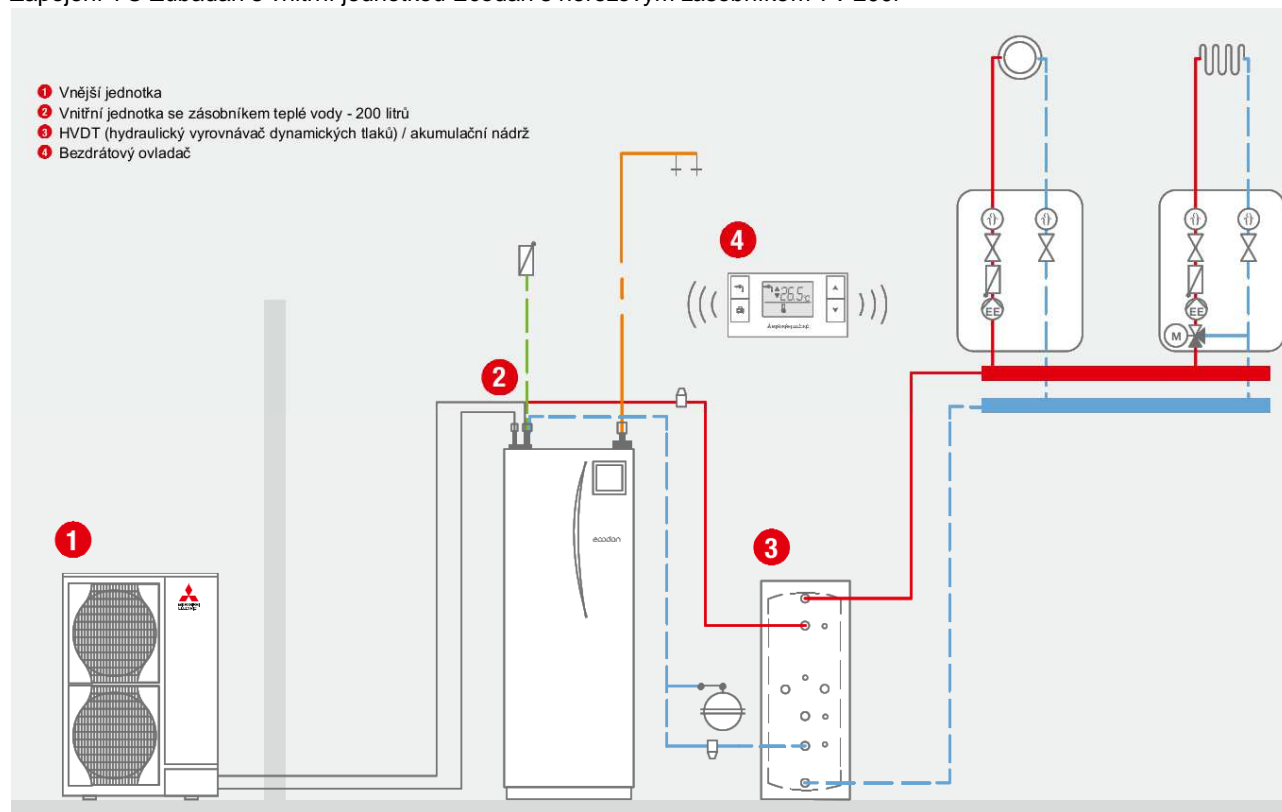

# DĚLENÝ CENÍK

## M-série (RAC)

### Vnitřní jednotky

<b>Nástěnné jednotky</b>	<b>Cena Kč bez DPH</b>
MSZ-SF15 VA (pouze pro MXZ)	8 200
MSZ-SF20 VA (pouze pro MXZ)	8 700
MSZ-SF25 VE	8 600
MSZ-SF35 VE	9 700
MSZ-SF42 VE	11 200
MSZ-SF50 VE	12 500
MSZ-GF60 VE	15 800
MSZ-GF71 VE	18 700
MSZ-EF18VEW/B (bílá / černá) (pouze pro MXZ)	9 800
MSZ-EF22VEW/B (bílá / černá) (pouze pro MXZ)	9 900
MSZ-EF25VEW/B (bílá / černá)	11 300
MSZ-EF35VEW/B (bílá / černá)	12 700
MSZ-EF42VEW/B (bílá / černá)	15 500
MSZ-EF50VEW/B (bílá / černá)	18 200
MSZ-EF18VES (stříbrná) (pouze pro MXZ)	10 800
MSZ-EF22VES (stříbrná) (pouze pro MXZ)	10 900
MSZ-EF25VES (stříbrná)	11 900
MSZ-EF35VES (stříbrná)	14 700
MSZ-EF42VES (stříbrná)	17 700
MSZ-EF50VES (stříbrná)	19 200
MSZ-FH25 VE (Deluxe)	10 900
MSZ-FH35 VE (Deluxe)	12 300
MSZ-FH50 VE (Deluxe)	17 600
<b>Parapetní jednotky</b>	<b>Cena Kč bez DPH</b>
MFZ-KJ25 VA	30 800
MFZ-KJ35 VA	32 400
MFZ-KJ50 VA	33 800
<b>Jednocestné kazetové jednotky</b>	<b>Cena Kč bez DPH</b>
MLZ-KA25 VA	25 200
MLZ-KA35 VA	29 100
MLZ-KA50 VA	33 700
<b>Čtyřcestné kazetové jednotky</b>	<b>Cena Kč bez DPH</b>
SLZ-KA25 VAL2	18 000
SLZ-KA35 VALR3	20 700
SLZ-KA50 VALR3	24 100
<b>Potrubní jednotky – BEZ DÁLKOVÉHO OVLÁDÁNÍ</b>	<b>Cena Kč bez DPH</b>
SEZ-KD25 VAQ R2	17 500
SEZ-KD35 VAQ R2	18 200
SEZ-KD50 VAQ R2	21 500



SEZ-KD60 VAQ R2		25 600
SEZ-KD71 VAQ R2		31 700
Designové kabelové dálkové ovládání	PAR-31 MAA	4 300
Kompaktní kabelové dálkové ovládání	PAC-YT52 CRA	4 300

## Venkovní jednotky

<b>Splitové jednotky</b>	<b>Cena Kč bez DPH</b>
MUZ-SF25 VE	17 600
MUZ-SF35 VE	20 100
MUZ-SF42 VE	20 700
MUZ-SF50 VE	21 200
MUZ-GF60 VE	22 800
MUZ-GF71 VE	30 700
MUZ-EF25 VE	21 900
MUZ-EF35 VE	24 900
MUZ-EF42 VE	26 400
MUZ-EF50 VE	27 700
MUZ-FH25 VE (Deluxe)	21 500
MUZ-FH35 VE (Deluxe)	24 500
MUZ-FH50 VE (Deluxe)	27 200
MUZ-FH25 VEHZ (Deluxe)	30 100
MUZ-FH35 VEHZ (Deluxe)	34 600
MUZ-FH50 VEHZ (Deluxe)	41 200
SUZ-KA25 VA	21 600
SUZ-KA35 VA	26 300
SUZ-KA50 VA	30 400
SUZ-KA60 VA	34 600
SUZ-KA71 VA	38 900

<b>Multisplitové jednotky (v závorkách staré označení)</b>	<b>Cena Kč bez DPH</b>
MXZ-2D33 VA	29 700
MXZ-2D40 VA	29 700
MXZ-2D53 VA	41 200
MXZ-3D54 VA	43 400
MXZ-3D68 VA	49 000
MXZ-4D72 VA	59 500
MXZ-4D83 VA	72 800
MXZ-5D102 VA	89 900
MXZ-6C122 VA	102 000
MXZ-8B140 VA (230 V)	127 400
MXZ-8B140 YA (400 V)	130 700
MXZ-8B160 VA (230 V)	145 700
MXZ-8B160 YA (400 V)	151 300
PAC-AK32 BC – jen pro MXZ-8B	16 300
PAC-AK53 BC – jen pro MXZ-8B	20 000

# Mr. Slim (PAC)

## Vnitřní jednotky

Kazetové jednotky		Cena Kč bez DPH	
Typ dálkového ovládání	bez dálk. ovl.	s infrač. ovl.	
PLA-RP35 BA	32 300	40 300	
PLA-RP50 BA	33 400	41 400	
PLA-RP60 BA	33 100	41 100	
PLA-RP71 BA	40 200	48 200	
PLA-RP100 BA	46 300	54 300	
PLA-RP125 BA	50 300	58 300	
PLA-RP140 BA	53 000	61 000	

Kazetové jednotky „High-COP“		Cena Kč bez DPH	
Typ dálkového ovládání	bez dálk. ovl.	s infrač. ovl.	
PLA-ZRP35 BA	35 800	43 800	
PLA-ZRP50 BA	37 100	45 100	
PLA-ZRP60 BA	38 400	46 400	
PLA-ZRP71 BA	47 000	55 000	
PLA-ZRP100 BA	54 500	62 500	
PLA-ZRP125 BA	59 300	67 300	
PLA-ZRP140 BA	62 600	70 600	

Nástěnné jednotky		Cena Kč bez DPH	
PKA-RP35 HAL		26 300	
PKA-RP50 HAL		26 600	
PKA-RP60 KAL		29 200	
PKA-RP71 KAL		37 600	
PKA-RP100 KAL		46 500	

Podstropní jednotky BEZ OVLADAČE		Cena Kč bez DPH	
PCA-RP35 KAQ		25 700	
PCA-RP50 KAQ		27 700	
PCA-RP60 KAQ		31 300	
PCA-RP71 KAQ		38 200	
PCA-RP100 KAQ		43 300	
PCA-RP125 KAQ		46 000	
PCA-RP140 KAQ		49 000	

Podstropní nerezové jednotky BEZ DÁLKOVÉHO OVLÁDÁNÍ		Cena Kč bez DPH	
PCA-RP71 HAQ		54 000	

Potrubní jednotky s čerpadlem kondenzátu BEZ DÁLK. OVLÁDÁNÍ		Cena Kč bez DPH	
PEAD-RP35 JAQ		25 600	
PEAD-RP50 JAQ		28 800	
PEAD-RP60 JAQ		33 600	
PEAD-RP71 JAQ		34 900	
PEAD-RP100 JAQ		43 200	
PEAD-RP125 JAQ		50 600	
PEAD-RP140 JAQ		60 700	

<b>Stojanové jednotky</b>	<b>Cena Kč bez DPH</b>
PSA-RP71 KA	50 300
PSA-RP100 KA	57 600
PSA-RP125 KA	60 900
PSA-RP140 KA	62 400

<b>Velké potrubní jednotky BEZ DÁLKOVÉHO OVLÁDÁNÍ</b>	<b>Cena Kč bez DPH</b>
PEA-RP200 GAQ	42 500
PEA-RP250 GAQ	48 300
PEA-RP400 GAQ	93 400
PEA-RP500 GAQ	106 000

## Venkovní jednotky

<b>Standard Inverter</b>	<b>Cena Kč bez DPH</b>
PUHZ-P100VHA – 230 V	73 600
PUHZ-P100YHA – 400 V	73 600
PUHZ-P125VHA – 230 V	76 700
PUHZ-P125YHA – 400 V	76 700
PUHZ-P140VHA – 230 V	94 700
PUHZ-P140YHA – 400 V	94 700
PUHZ-P200YHA – 400 V	128 200
PUHZ-P250YHA – 400 V	150 900

<b>Power Inverter</b>	<b>Cena Kč bez DPH</b>
PUHZ-ZRP35VKA – 230 V	57 200
PUHZ-ZRP50VKA – 230 V	64 700
PUHZ-ZRP60VHA – 230 V	71 600
PUHZ-ZRP71VHA – 230 V	74 500
PUHZ-ZRP100VKA – 230 V	92 200
PUHZ-ZRP100YKA – 400 V	99 600
PUHZ-ZRP125VKA – 230 V	96 200
PUHZ-ZRP125YKA – 400 V	103 800
PUHZ-ZRP140VKA – 230 V	118 700
PUHZ-ZRP140YKA – 400 V	128 200
PUHZ-RP200YKA – 400 V	185 200
PUHZ-RP250YKA – 400 V	196 900

<b>Zubadan Inverter</b>	<b>Cena Kč bez DPH</b>
PUHZ-SHW80VHA – 230 V	103 690
PUHZ-SHW112VHA – 230 V	124 800
PUHZ-SHW112YHA – 400 V	124 800
PUHZ-SHW140YHA – 400 V	134 940
PUHZ-SHW230YKA – 400 V	246 790

<b>Mr: Slim +</b>	<b>Cena Kč bez DPH</b>
PUHZ-FRP71 VHA – 230 V	83 340

# AtW – tepelná čerpadla vzduch / voda

## Venkovní jednotky

Zubadan Inverter AtW	Cena Kč bez DPH
PUHZ-SHW80VHA – 230 V	103 690
PUHZ-SHW112VHA – 230 V	124 800
PUHZ-SHW112YHA – 400 V	124 800
PUHZ-SHW140YHA – 400 V	134 940
PUHZ-SHW230YKA – 400 V	246 790
PAC-IF032 (Interface + PAR-W30)	25 800
PAC-IF051 (Interface + PAR-W51)	38 490
PAC-SIF051 (Slave controller)	22 390

Power Inverter AtW	Cena Kč bez DPH
PUHZ-SW40VHA – 230 V	52 850
PUHZ-SW50VHA – 230 V	59 530
PUHZ-SW75VHA – 230 V	68 560
PUHZ-SW100VHA – 230 V	89 840
PUHZ-SW100YHA – 400 V	97 030
PUHZ-SW120VHA – 230 V	115 720
PUHZ-SW120YHA – 400 V	124 900

Kompaktní systémy - Power Inverter a Zubadan Inverter	Cena Kč bez DPH
PUHZ-W50VHA – 230 V	110 400
PUHZ-W85VHA – 230 V	163 760
PUHZ-HW112YHA/2 – 400 V	228 930
PUHZ-HW140VHA/2 – 230 V	241 340
PUHZ-HW140YHA/2 – 400 V	253 750

## Vnitřní jednotky

ECODAN - splitové	Cena Kč bez DPH
EHSC-YM 9 E-B (9 kW / 400 V)	84 610
EHSC-VM 9 E-B (6 kW / 230 V)	84 610
EHST20C-YM 9 E-B (9 kW / 400 V)	140 730
EHST20C-VM 6 E-B (6 kW / 230 V)	140 730

ECODAN – kompaktní	Cena Kč bez DPH
EHPX-YM 9 B (9 kW / 400 V)	74 080
EHPX-VM 6 B (6 kW / 230 V)	74 080
EHPT20X-YM 9 B (9 kW / 400 V)	126 730
EHPT20X-VM 6 B (6 kW / 230 V)	126 730

# Připojovací rozhraní pro tepelné výměníky VZT

## PAC-IF012B-E

Připojovací rozhraní pro tepelné výměníky **PAC-IF012B-E** s připojovacím rozhraním je možné připojit mnoho typů tepelných výměníků k venkovním jednotkám řady Mr. Slim P-série.

### Možnosti použití:

- větrací systémy
- tepelná čerpadla
- dveřní clony

Připojovací rozhraní se skládá z ovládacího boxu se speciální elektronickou deskou s mikroprocesorem a dvou teplotních čidel. Kontrolní box je propojen se systémem regulace venkovní jednotky Mr. Slim.

### Pomocí externích signálů mohou být provedena následující nastavení: (pouze u PUIHZ-ZRP a PUIHZ-SHW):

- nastavení výkonu v 8 krocích od 30 do 100 %
- režim topení/chlazení
- vypnutí kompresoru

### Možnosti vstupních signálů k externímu řízení výkonu:

- 0 – 10 V
- 4 – 20 ma
- 1 – 5 V
- 0 – 10 kΩ
- beznapěťové kontakty

Nastavení výkonu v 8 krocích pro venkovní jednotky Power Inverter (PUIHZ-ZRP) a Zubadan Inverter (PUIHZ-SHW)

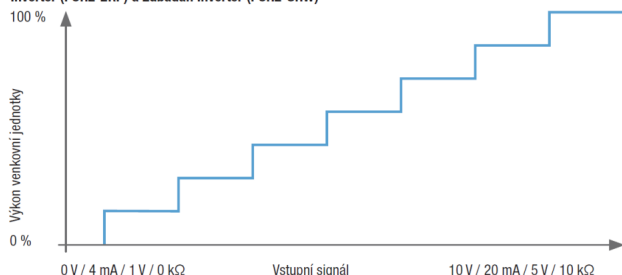

### Přehled venkovních jednotek pro použití s připojovacím rozhraním PAC-IF012B-E

#### Zubadan Inverter

PUHZ-SHW80VHA  
PUHZ-SHW112VHA  
PUHZ-SHW112YHA  
PUHZ-SHW140YHA  
PUHZ-SHW230YKA

Regulace výkonu přes externí signály nebo řízení dle teploty zpětného vzduchu.

#### Power Inverter

PUHZ-ZRP35VKA  
PUHZ-ZRP50VKA  
PUHZ-ZRP60VHA  
PUHZ-ZRP71VHA  
PUHZ-ZRP100YKA  
PUHZ-ZRP125YKA  
PUHZ-ZRP140YKA  
PUHZ-RP200YKA  
PUHZ-RP250YKA

Regulace výkonu přes externí signály nebo řízení dle teploty zpětného vzduchu.

#### Standard Inverter

SUZ-KA35VA SUZ-KA50VA  
SUZ-KA60VA SUZ-KA71VA  
PUHZ-P100VHA PUHZ-P100YHA  
PUHZ-P125VHA PUHZ-P125YHA  
PUHZ-P140VHA PUHZ-P140YHA  
PUHZ-P200YHA  
PUHZ-P250YHA

Regulace výkonu pouze dle teploty zpětného vzduchu.

### Výstup všech důležitých provozních údajů přes beznapěťové kontakty:

- provoz
- porucha (alarm)
- režim kompresoru
- odmrazování
- provozní režim chlazení
- provozní režim topení

Alternativně může být rozhraní PAC-IF012 řízeno na základě teploty zpětného resp. cirkulačního vzduchu. Po zapojení s kabelovým dálkovým ovládáním PAR-31 MAA je regulace prováděna dle nastavené požadované teploty.

### Volitelné příslušenství:

Kabelové dálkové ovládání PAR-31 MAA.

Při návrhu a instalaci dbejte pokynů uvedených v projekčních podkladech.

Technické parametry:	PAC-IF012B-E
Chladicí výkon min. - max*	(kW) 3,6 – 28,0
Topný výkon min. - max.*	(kW) 4,1 – 31,5
Chladivo	R410A
Rozměry ovládacího boxu ŠxVxH (mm)	336 x 69 x 278
Hmotnost (kg)	5
Nastavitelný rozsah teplot na dálkovém ovládání (°C)	14 – 30
Třída ochrany	IP24
Zdroj el. napětí V, fáze, Hz	220 – 240, 1, 50

\* V závislosti na zvolené venkovní jednotce

Použití připojovacího rozhraní s větracím systémem

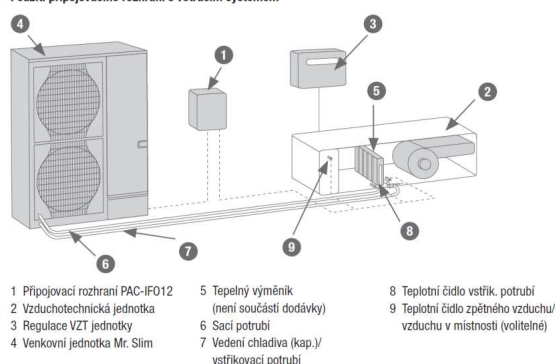

- 1 Připojovací rozhraní PAC-IF012
- 2 Vzduchotechnická jednotka
- 3 Regulace VZT jednotky
- 4 Venkovní jednotka Mr. Slim
- 5 Tepelný výměník (není součástí dodávky)
- 6 Sací potrubí
- 7 Vedení chladiva (kap./vstříkovací potrubí)
- 8 Teplotní čidlo vstřík. potrubí
- 9 Teplotní čidlo zpětného vzduchu/vzduchu v místnosti (volitelné)

## Poznámky

## Společnost Mitsubishi – dějiny psané třemi diamanty

Mladý japonský podnikatel Yataro Iwasaki z ostrova Šikoku vybudoval malou námořní společnost. Jeho rodina měla v erbů tři staré diamanty. Feudální lordstvo Iwasakiho rodiny mělo zase v erbů tři dubové listy. Kombinací obou erbů vzniklo logo nové společnosti nazvané Tsukumo shokai.



Po úpravě loga v roce 1875 dostala společnost nový název na základě podoby loga. Tři ostří z názvu dala novému jménu první část: Mitsu, což v japonštině znamená tři. Druhou část názvu dal kosočtvercový tvar tří částí loga. Kosočtverec se japonsky řekne hishi. Pokud sloučíme oba znaky do jednoho slova, „hishi“ se změní na „bishi“, a tak tímto spojením vzniklo Mitsu-bishi a zrodila se společnost se třemi diamanty – Mitsubishi Mail Steamship Company, základ dnešních sdružených společností Mitsubishi. V roce 1914 bylo logo změněno do jeho finální podoby.

## Počátky společnosti Mitsubishi

Kolem roku 1870 zakladatel společnosti Yataro Iwasaki pronajal tři parolodi a založil tak přepravní společnost. V následujících letech společnost vytrvale expandovala až na flotilu více než třiceti lodí a Mitsubishi položila pevné základy moderní přepravní společnosti. Vedle svých námořních aktivit rozšířila Mitsubishi svou činnost do řady dalších odvětví. První z nich bylo dobývání uhlí, započaté v roce 1881 zakoupením uhelných dolů Takashima Coal Mine. Dalším bylo loďařství, zahájené roku 1884 pronájmem státem vlastněných loděnic Nagasaki Shipyard. Tyto dva podniky tvořily základ nové společnosti Mitsubishi.

Druhý prezident společnosti, Yanosuke Iwasaki, změnil název společnosti z Mitsubishi Mail Steamship Company na Mitsubishi Company a věnoval se přebudování společnosti, při kterém se zaměřil na její dva nové podniky. Další prezidenti z rodiny Iwasaki následovali příkladu svých předchůdců a restrukturovali organizaci Mitsubishi vytvořením divizí hutnictví, hornictví, loďařství, bankovníctví, obchodu a realit.



Mitsubishi se vyvinula ve velmi rozsáhlou rodinnou společnost s více než 70 podniky. Za účelem koordinace činnosti rostoucího počtu podniků společnosti byl v roce 1937 ustaven Mitsubishi Kyogikai („shromáždění Top Managementu“). Přestože tento výbor sloužil jako důležité fórum, byla skutečným jednatelkým faktorem mezi jednotlivými podniky filosofie vedení Mitsubishi, založená na třech základních principech obchodu: sociální zodpovědnost firmy, bezúhonnost a čestnost, mezinárodní porozumění prostřednictvím obchodu.

Holding Mitsubishi byl rozpuštěn na základě poválečné politiky decentralizace ekonomické moci. Vznikly různé nezávislé společnosti, z nichž mnohé stále používají název „Mitsubishi“ a značku „tři diamantů“, například Mitsubishi Bank, Mitsubishi Motors, a v neposlední řadě Mitsubishi Electric. Ačkoli si společnosti zachovaly svoji autonomii a vyvíjely se nezávisle, těží ze sdíleného pocitu sounáležitosti, vyplývajícího ze společné historie a firemní kultury.

## Mitsubishi Electric Corporation

Od loďařské společnosti, v současnosti nazývané Mitsubishi Heavy Industry, se výrobní závody na výrobu elektrického vybavení oddělily v roce 1921 a byl tak zahájen proces založení Mitsubishi Electric Corporation. Postupně se společnost Mitsubishi Electric stala světovým leaderem ve vývoji, výrobě a prodeji elektrického a elektronického vybavení pro informační technologie a komunikace, vesmírný výzkum a satelitní komunikace, spotřební elektroniku, průmyslové technologie, energetiku, dopravu a technické zařízení budov.

Vývojová, výrobní a prodejní střediska současné společnosti Mitsubishi Electric sídlí ve více než 110 lokalitách po celém světě. Globální aktivity umožňují rychlejší kulturní výměnu a vzájemné porozumění s cílem trvalého přínosu lidem z nejrůznějších komunit po celém světě. Účastníme se kulturních a vzdělávacích projektů a usilujeme o spolupráci s místními komunitami.



Authorized Dealer

for a greener tomorrow 

Váš partner Mitsubishi Electric:

